

The background is a complex, colorful geometric pattern of overlapping, interlocking shapes in shades of blue, orange, yellow, and purple. The shapes have a 3D effect with shadows. Overlaid on this pattern are several semi-transparent, light blue rectangular panels, each containing a set of small, white icons representing various office or productivity functions. One panel in the upper right shows icons for a lightbulb, a magnifying glass, a trash can, and a refresh symbol. Another panel in the middle left shows icons for a lightbulb, a magnifying glass, a trash can, a refresh symbol, a document, a calendar, a folder, and a printer. A third panel in the lower left shows icons for a lightbulb, a magnifying glass, a trash can, a refresh symbol, a document, a calendar, a folder, and a printer. The text 'NOTIZBÜCHER & BUCHKALENDER 2026' is printed in white, sans-serif font, rotated 45 degrees counter-clockwise, and centered over the lower right portion of the image.

NOTIZBÜCHER  
& BUCHKALENDER  
2026





## INHALT



Seite 2

## BUCHKALENDER & NOTIZBÜCHER



Seite 8

## BRANDING & PERSONA- LISIERUNG



Seite 80

## AUFTRAGS- PRODUKTION SCHRITT FÜR SCHRITT









Seite 82























Der Hersteller behält sich Änderungen der abgebildeten Produkte und des Editionsplans vor. Die abgebildeten Farben dienen nur zur Orientierung. Alle Urheberrechte vorbehalten.

# INHALT

	Seite
Kollektion 2026 - Überblick	4
Buchkalender Layouts	10

BUCHKALENDER & NOTIZBÜCHER	BUCHKALENDER					NOTIZBÜCHER		Seite
	A5 Tagesplaner	A5 Wochen- planer	A5 Wochen- planer mit Notizblättern	2 in 1	Taschen- kalender	A4	A5	
APPLE gelb	•	•	•			•	•	22
APPLE beige	•	•	•			•	•	22
APPLE blau	•	•	•			•	•	24
APPLE grün	•	•	•			•	•	25
EKO Gras	•	•	•			•	•	26
EKO Hanf	•	•	•			•	•	27
EKO Kaffee	•	•	•			•	•	28
EKO Kakao	•	•	•			•	•	29
OCEAN	•	•	•			•	•	30
CARUS schwarz	•	•	•		•		•	32
CARUS braun	•	•	•		•		•	33
ATLAS	•	•	•		•		•	34
ATLAS mit Verschluss	•	•	•		•			34
GEMMA	•	•	•		•		•	35
GEMMA mit Verschluss	•	•	•		•			35
KASTOR	•	•	•		•		•	36
KASTOR mit Verschluss	•	•	•		•			36
ZIGGY	•			•				38
TRENDY rot	•	•	•		•		•	40
TRENDY grün	•	•	•		•		•	41
TWEED blau	•	•	•		•	•	•	42
TWEED grau	•	•	•		•	•	•	43
NERO	•	•	•				•	44
NODY	•	•	•		•		•	46
VIVA rot	•	•	•		•	•	•	48
VIVA schwarz	•	•	•		•	•	•	49
VIVA braun	•	•	•		•	•	•	50
VIVA violett	•	•	•		•	•	•	51
VIVA orange	•	•	•		•	•	•	52
VIVA blau	•	•	•		•	•	•	53
VIVA türkis	•	•	•		•	•	•	54
VIVA rosa	•	•	•		•	•	•	55

BUCHKALENDER & NOTIZBÜCHER	BUCHKALENDER				NOTIZBÜCHER			Seite
	A5 Tagesplaner	A5 Wochen- planer	A5 Wochen- planer mit Notizblättern	2 in 1	Taschen- kalender	A4	A5	
VIVA gelb 	•	•	•		•	•	•	56
VIVA grün 	•	•	•		•	•	•	57
KRONOS rot 	•	•	•		•	•	•	58
KRONOS schwarz 	•	•	•		•	•	•	59
KRONOS grün 	•	•	•		•	•	•	60
KRONOS blau 	•	•	•		•	•	•	61

NOTIZBÜCHER	13 x 21 cm	A5	Seite
SATURN rot 		•	66
SATURN blau 		•	67
SATURN schwarz 		•	67
G-Notes No.1 blau 	•		68
G-Notes No.1 schwarz 	•		69
G-Notes No.1 rosa 	•		69
G-Notes No.1 grün 	•		69
G-Notes No.1 gelb 	•		69
G-Notes No.2 grün 	•		70
G-Notes No.2 blau 	•		70
G-Notes No.3 hellrosa 		•	72
G-Notes No.3 dunkelrosa 		•	73
G-Notes No.3 limette 		•	73
G-Notes No.3 minzfarben 		•	73
G-Notes No.4 puderrosa 		•	74
G-Notes No.4 altrosa 		•	74
G-Notes No.4 grau 		•	75
G-Notes No.4 hellblau 		•	75
G-Notes No.4 rauchblau 		•	75
G-Notes No.4 olivfarben 		•	75
Bullet Journal weinrot 		•	76
Bullet Journal lila 		•	77
Bullet Journal schwarz 		•	77

BRANDING & PERSONALISIERUNG	Seite
Branding & Personalisierung	80
Personalisierte Produkte: Schritt für Schritt	82
Zur Inspiration	90
Anleitung Buchbindung	96



# KOLLEKTION 2026

Buchkalender 2026 und Notizbücher im selbem Design.  
Die Mindestabnahmemenge beträgt 50 Stück.



Viva braun ..... 50



Kastor ..... 36



Kastor mit Verschluss..... 36

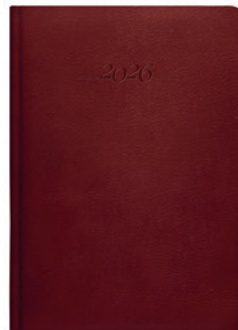

Carus braun  ..... 33



Eko Gras  ..... 26



Viva rot ..... 48



Trendy rot ..... 40



Gemma ..... 35



Gemma mit Verschluss .. 35



Kronos rot ..... 58



Viva schwarz ..... 49

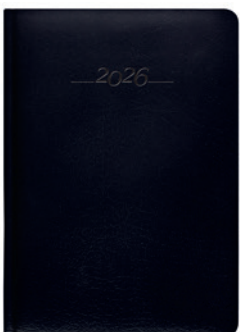

Carus schwarz  ..... 32



Nero ..... 44



Kronos schwarz ..... 59

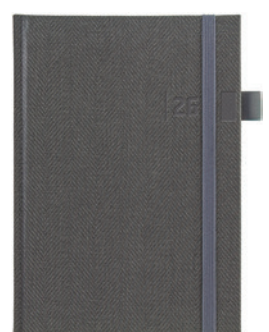

Tweed grau ..... 43



Trendy grün ..... 41



Viva grün ..... 57



Kronos grün ..... 60



Apple grün  ..... 25

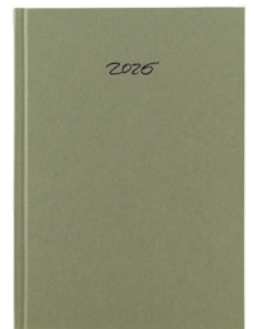

Eko Hanf  ..... 27



Nody ..... 46



Tweed blau ..... 42



Atlas ..... 34



Viva blau ..... 53



Kronos blau ..... 61



Atlas mit Verschluss ..... 34



Apple blau  ..... 24

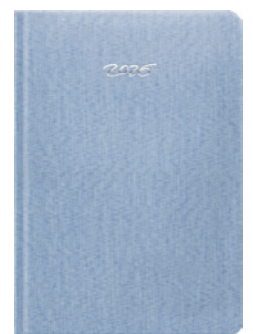

Ocean  ..... 30



Ziggy ..... 38



Eko Kaffee  ..... 28



Eko Kakao  ..... 29



Apple beige  ..... 22



Apple gelb  ..... 22



Viva türkis ..... 54



Viva violett ..... 51



Viva orange ..... 52



Viva rosa ..... 55



Viva gelb ..... 56

# NOTIZBÜCHER

Notizbücher für alle Arten von Planung und Notizen.  
Erhältlich in den Ausführungen liniert, kariert, gepunktet  
und blanko schon ab 20 Stück.



G-Notes No.1 gelb. . . . . 69



G-Notes No.1 blau. . . . . 68



G-Notes No.1 grün . . . . . 69



G-Notes No.1 rosa. . . . . 69



G-Notes No.1 schwarz . . . 69



G-Notes No.2 grün . . . . . 70



G-Notes No.2 blau. . . . . 70



G-Notes No.3 hellrosa . . . 72



G-Notes No.3 dunkelrosa. 73

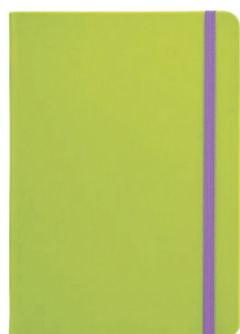

G-Notes No.3 limette . . . 73



G-Notes No.3 minzfarben 73



Saturn blau . . . . . 67



Saturn rot. . . . . 66

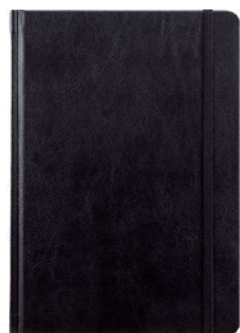

Saturn schwarz . . . . . 67





Bullet Journal schwarz . . . . . 77



Bullet Journal weinrot . . . . . 76



Bullet Journal lila . . . . . 77



G-Notes No.4 puderrosa . . . . . 74



G-Notes No.4 altrosa . . . . . 74



G-Notes No.4 hellblau . . . . . 75



G-Notes No.4 grau . . . . . 75



G-Notes No.4 rauchblau . . . . . 75



G-Notes No.4 olivfarben . . . . . 75









## **BUCHKALENDER** 2026

Schreiben und Planen  
in Papierplanern  
ist immer noch in Mode.

Es stärkt das Gedächtnis,  
verbessert die Konzentration,  
und fördert die Kreativität.

Außerdem - was geschrieben  
steht, ist in Stein gemeißelt.

Auf diese Weise kann  
der Terminkalender  
zu Ihrem echten externen  
Gedächtnis werden.



# A5 FORMAT, 148 × 210 mm

In unserem Angebot für das Jahr 2026 finden Sie eine Vielzahl von Buchkalenderlayouts und Notizbüchern, sowohl aus dem bestehenden Sortiment als auch für die individuelle Produktion.

Wir passen sie gerne an die Bedürfnisse Ihres Unternehmens an, indem wir Ihre Farben, Logos, Werbeseiten oder wichtigen Veranstaltungstermine übernehmen.

Die Mindestbestellmenge für Standardlayouts beträgt 50 Stück.

Die Mindestbestellmenge für Layoutänderungen beträgt 300 Stück.

2 Versionen der Buchkalender: INT - international, DE - deutsch/österreichisch

Sprachen in der INT-Version: **Englisch**, Deutsch, Französisch, Italienisch, Spanisch (DA5, TA5)

Sprachen in der DE-Version: **Deutsch**, Englisch, Französisch, Italienisch, Spanisch (DA5, TA5)

## DA5 TAGESPLANER Layouts - DA5

**OKTOBER • NOVEMBER**  
OCTOBER • NOVEMBER / OCTOBRE • NOVEMBRE / OTTOBRE • NOVEMBRE / OCTUBRE • NOVEMBRE

**30 FREITAG**  
Friday / Vendredi / Venerdì / Viernes  
30/9/22

6 \_\_\_\_\_

7 \_\_\_\_\_

8 \_\_\_\_\_

9 \_\_\_\_\_

10 \_\_\_\_\_

11 \_\_\_\_\_

12 \_\_\_\_\_

13 \_\_\_\_\_

14 \_\_\_\_\_

15 \_\_\_\_\_

16 \_\_\_\_\_

17 \_\_\_\_\_

18 \_\_\_\_\_

19 \_\_\_\_\_

20 \_\_\_\_\_

21 \_\_\_\_\_

22 \_\_\_\_\_

**WOCHE 44**  
WEEK / SEMAINE / SETTIMANA / SEMANA

**SAMSTAG 31**  
Saturday / Samedi / Sabato / Sábado  
30/10/21

**SONNTAG 1**  
Sunday / Dimanche / Domenica / Domingo  
1/11/21

**FI SE SI**      **AT BE FR HR HU IT LI LU PL PT SI SK**

Reformationstag | **de** (BB, HB, HH, MV, NI, SN, ST, SH, TH)      **Allerheiligen** | **de** (BW, BY, NW, RP, SL) **at**

7 \_\_\_\_\_

8 \_\_\_\_\_

9 \_\_\_\_\_

10 \_\_\_\_\_

11 \_\_\_\_\_

12 \_\_\_\_\_

13 \_\_\_\_\_

14 \_\_\_\_\_

15 \_\_\_\_\_

16 \_\_\_\_\_



**JANUARY**  
JANUAR / JANVIER / GENNAIO / ENERO

**2 FRIDAY**  
Freitag / Vendredi / Venerdì / Viernes  
2/1/22

**BA LI ME RO RS SI SK**

6 \_\_\_\_\_

7 \_\_\_\_\_

8 \_\_\_\_\_

9 \_\_\_\_\_

10 \_\_\_\_\_

11 \_\_\_\_\_

12 \_\_\_\_\_

13 \_\_\_\_\_

14 \_\_\_\_\_

15 \_\_\_\_\_

16 \_\_\_\_\_

17 \_\_\_\_\_

18 \_\_\_\_\_

19 \_\_\_\_\_

20 \_\_\_\_\_

21 \_\_\_\_\_

22 \_\_\_\_\_

**WOCHE / SEMAINE / SETTIMANA / SEMANA** **1**

**SATURDAY 3**  
Samstag / Samedi / Sabato / Sábado  
3/1/22

**SUNDAY 4**  
Sonntag / Dimanche / Domenica / Domingo  
4/1/22

6 \_\_\_\_\_

7 \_\_\_\_\_

8 \_\_\_\_\_

9 \_\_\_\_\_

10 \_\_\_\_\_

11 \_\_\_\_\_

12 \_\_\_\_\_

13 \_\_\_\_\_

14 \_\_\_\_\_

15 \_\_\_\_\_

16 \_\_\_\_\_

17 \_\_\_\_\_

18 \_\_\_\_\_

19 \_\_\_\_\_

20 \_\_\_\_\_

21 \_\_\_\_\_

22 \_\_\_\_\_

**DECEMBER**  
Mo Tu We Th Fr Sa Su  
420 1 2 3 4 5 6 7  
50 8 9 10 11 12 13 14  
51 15 16 17 18 19 20 21  
52 22 23 24 25 26 27 28  
1 29 30 31

**JANUARY**  
Mo Tu We Th Fr Sa Su  
1 2 3 4  
5 6 7 8 9 10 11  
12 13 14 15 16 17 18  
19 20 21 22 23 24 25  
26 27 28 29 30 31

CAPRICORN • 21.12. - 19.1.



### Tagesplaner A5

1 Tag = 1 Seite

Sa/So = 1 Seite

336 Seiten

Feiertage der ausgewählten Länder

Informationsseiten - siehe S. 14-17



# A5 FORMAT, 148 × 210 mm

ETA5

## WOCHENPLANNER mit Monatsübersicht - ETA5

30  
Dienstag / TUESDAY

90/275

94/271

3  
Karfreitag  
de  
Freitag / FRIDAY

JANUARY 2026

WEEK  
1

	MONDAY	TUESDAY	WEDNESDAY
2	5	6	7
3	12	13	14
4	19	20	21

THURSDAY	FRIDAY	SATURDAY	SUNDAY
1	2	3	4
8	9	10	11
15	16	17	18
22	23	24	25

NOVEMBER / NOVEMBER 2026

WOCHE  
WEEK  
44

	MONTAG MONDAY	DIENSTAG TUESDAY	MITTWOCH WEDNESDAY
45	2	3	4
46	9	10	11
47	16	17	18
48	23	24	25
49	30		

SONNTAG  
SUNDAY

7

DONNERSTAG THURSDAY	FREITAG FRIDAY	SAMSTAG SATURDAY	
5	6	7	8
12	13	14	15
19	20	21	22
26	27	28	29

1  
Donnerstag / THURSDAY

V364

NOTES

DECEMBER 2025 • JANUARY 2026  
WEEK 1  
CAPRICORN • 21.12.-19.1.

2  
Freitag / FRIDAY

3  
Samstag / SATURDAY

4  
Sonntag / SUNDAY

5  
Sonntag / SUNDAY  
Ostersonntag  
de (BB)

4  
Samstag / SATURDAY

5  
Sonntag / SUNDAY

### Wochenplaner mit Monatsübersicht

- 1 Monat = 2 Seiten
- 1 Woche = 2 Seiten
- 9 gepunktete Seiten für Notizen
- 144 Seiten
- 2 Versionen: Englisch oder Deutsch/Englisch
- Ohne Informationsseiten

1  
Donnerstag / THURSDAY

V364

NOTES

DECEMBER 2025 • JANUARY 2026  
WEEK 1  
CAPRICORN • 21.12.-19.1.



NOVEMBER / NOVEMBER 2026						
WOCHEN WEEK			SONNTAG SUNDAY			
44			7			
	MONTAG MONDAY	DIENSTAG TUESDAY	MITTWOCH WEDNESDAY	DONNERSTAG THURSDAY	FREITAG FRIDAY	SAMSTAG SATURDAY
45	2	3	4	5	6	7
						8
46	9	10	11	12	13	14
						15
47	16	17				
48	23	24				
49	30					

JANUARY 2026									
WEEK			THURSDAY				FRIDAY	SATURDAY	SUNDAY
1			1				2	3	4
2	MONDAY	TUESDAY	WEDNESDAY	8	9	10	11		
	5	6	7						
3	12	13	14	15	16	17	18		
4	19	20	21	22	23	24	25		
5	26	27	28	29	30	31			

Lined area for notes	
----------------------	--

**Notizbuch  
mit Monatsübersicht  
am Anfang**

Monatsübersicht  
von Januar 2026 - Januar 2027  
1 Monat = 2 Seiten  
100 linierte Seiten für Notizen  
128 Seiten  
2 Versionen: Englisch oder  
Deutsch/Englisch  
Ohne Informationsseiten

# A5 FORMAT, 148 x 210 mm

## INFORMATIONSSeiten in deutschen/österreichischen Buchkalendern

Übersicht Kalender 2026, Ferien in Deutschland, Ferien in Österreich

Übersicht Kalender 2027, Ferien in Deutschland, Ferien in Österreich

Schulferien (DE) / Schulferien (AT)

Nationale Feiertage / Botschaften

Monatsplaner 2026

Monatsplaner 2027

### ÜBERSICHTSKALENDER 2026

JANUAR / January	FEBRUAR / February	MÄRZ / March	APRIL / April

### FEIERTAGE IN DEUTSCHLAND

- 1. Januar Neujahr
- 6. Januar Heilige Drei Könige (BW, BY, ST)
- 8. März Internationaler Frauentag (BE, MV)
- 3. April Karfreitag
- 5. April Ostersonntag (BB)
- 6. April Ostermontag
- 1. Mai Tag der Arbeit
- 14. Mai Christi Himmelfahrt
- 24. Mai Pfingstsonntag (BB)
- 25. Mai Pfingstmontag
- 5. Juni Fronleichnam (BW, BY, HE, NW, RP, SL)
- 15. August Mariä Himmelfahrt (BY, SL)
- 20. September Weltkinderdag (TH)
- 3. Oktober Tag der Deutschen Einheit
- 31. Oktober Reformationsdag (BB, HB, HH, MV, NI, SH, SN, ST, TH)
- 1. November Allerheiligen (BW, BY, NW, RP, SL)
- 18. November Buß- und Bettag (SN)
- 25. Dezember 1. Weihnachtstag

### FEIERTAGE IN ÖSTERREICH

- 1. Januar Neujahr
- 6. Januar Heilige Drei Könige
- 6. April Ostermontag
- 1. Mai Staatsfeiertag
- 14. Mai Christi Himmelfahrt
- 25. Mai Pfingstsonntag
- 4. Juni Fronleichnam
- 15. August Mariä Himmelfahrt
- 26. Oktober Nationalfeiertag
- 1. November Allerheiligen
- 8. Dezember Maria Empfängnis
- 26. Dezember Stefanitag

### ÜBERSICHTSKALENDER 2027

JANUAR / January	FEBRUAR / February	MÄRZ / March	APRIL / April

### FEIERTAGE IN DEUTSCHLAND

- 1. Januar Neujahr
- 6. Januar Heilige Drei Könige (BW, BY, ST)
- 8. März Internationaler Frauentag (BE, MV)
- 1. Mai Staatsfeiertag
- 6. Mai Christi Himmelfahrt
- 27. Mai Pfingstsonntag
- 1. Mai Tag der Arbeit
- 6. Mai Christi Himmelfahrt
- 29. Mai Pfingstsonntag (BB)
- 17. Mai Pfingstmontag
- 27. Mai Fronleichnam (BW, BY, HE, NW, RP, SL)
- 15. August Mariä Himmelfahrt (BY, SL)
- 20. September Weltkinderdag (TH)
- 3. Oktober Tag der Deutschen Einheit
- 31. Oktober Reformationsdag (BB, HB, HH, MV, NI, SH, SN, ST, TH)
- 1. November Allerheiligen (BW, BY, NW, RP, SL)
- 17. November Buß- und Bettag (SN)
- 25. Dezember 1. Weihnachtstag

### FEIERTAGE IN ÖSTERREICH

- 1. Januar Neujahr
- 6. Januar Heilige Drei Könige
- 25. März Ostermontag
- 1. Mai Staatsfeiertag
- 6. Mai Christi Himmelfahrt
- 27. Mai Pfingstsonntag
- 15. August Mariä Himmelfahrt
- 26. Oktober Nationalfeiertag
- 1. November Allerheiligen
- 8. Dezember Maria Empfängnis
- 25. Dezember Christtag
- 26. Dezember Stefanitag



NATIONALE FEIERTAGE						
ISO	I	II	III	IV	V	VI
Australien	1, 26			3, 6, 25		
Belgien	1			3, 6	1, 14, 15, 25	
Bosnien und Herzegowina	1, 2		1		1, 2	
Bulgarien	1	3	10, 11, 12, 13	1, 6, 25		
China	1	16, 17, 18, 19, 20, 21, 22		5	1	19
Dänemark	1		2, 3, 5, 6	14, 24, 25		
Deutschland	1		3, 6	1, 14, 25		
Estland	1	24		3, 5	1, 24	23, 24
Finnland	1, 6			3, 6	1, 14	20
Frankreich	1			6	1, 8, 14, 25	
Griechenland			25	13	1	
Großbritannien	1			3	4, 25	
Irland	1	2	17	6	4	1
Island	1			2, 3, 5, 6, 23	1, 14, 24, 25	17
Italien	1, 6			5, 6, 25	19	2
Kanada	1			3, 6		
Kosovo	1, 2, 7	17	20	5, 6, 9, 12, 13	1, 11, 27	
Kroatien	1, 6			5, 6	1, 30	4, 22
Lettland	1			3, 5, 6	1, 4, 10, 24	23, 24
Liechtenstein	1, 2, 6	2, 17	19	3, 6	1, 14, 25	4
Litauen	1	16	11	5, 6	1, 3	7, 24
Luxemburg	1			3, 6	1, 5, 14, 25	23
Malta	1	10	19, 31	3, 6	1, 2, 21, 22	7, 29
Montenegro	1, 2			3, 5, 6, 27	5, 14, 24, 25	
Niederlande	1			3, 5, 6	1, 14, 24, 25	
Nordmazedonien	1, 7		20	13	1, 24, 25	
Norwegen	1			2, 3, 5, 6	1, 14, 17, 24, 25	
Österreich	1, 6			6	1, 14, 25	4
Polen	1			5, 6	1, 3, 24	4
Portugal	1			3, 5, 25		4, 10
Rumänien	1, 2, 6, 7, 24			10, 12, 15	1, 31	1
Schweden	1, 6			3, 5, 6	1, 14, 24	6, 20
Schweiz	1			3	3	14
Serbien	1, 2, 7	15, 16, 17		10, 11, 12, 15	1, 2	
Slowakei	1, 6			3, 6	1, 8	
Slowenien	1, 2	8		5, 6, 27	1, 2, 24	25
Spanien	1, 6			3	1	
Tschechien	1			3, 6	1, 8	
Türkei	1		19, 20, 21, 22	23	1, 19, 26, 27, 28, 29, 30	
Ungarn	1		15	3, 6	1, 25	
USA	1, 19	16			25	19
Zypern	1, 6	23	25	1, 10, 13, 14	1	1

BOTSCHAFTEN										
VII	VIII	IX	X	XI	XII	Deutsche	Österreichische			
						+0 262 701 981	+01 262 951 533			
21	15			1, 11	25, 26	+32 27 871 800	+32 22 890 700			
			7, 22		24, 25, 26, 28	+35 92 918 380	+35 929 329 032			
		25	1, 2, 3, 4, 5, 6			+861 085 329 000	+861 065 329 869			
						+861 085 329 000	+861 065 329 869			
				3	25, 26	+45 35 459 900	+45 39 294 141			
					20	24, 25, 26	+37 26 275 300	+37 26 278 340		
				31	6, 24, 25, 26	+35 89 458 580	+35 896 818 600			
14	15			1, 11	25	+33 163 634 500	+33 140 633 063			
	15				25, 26	+302 107 285 111	+302 107 257 270			
		3	26		25, 26, 28	+442 078 241 300	+442 073 443 250			
					25, 26	+35 312 693 011	+35 312 694 577			
				3	25, 26	+35 45 301 100	+35 45 575 464			
		15			8, 25, 26	+39 036 493 131	+39 036 493 131			
1	15	7, 30	12	11	25, 26	+16 132 321 101	+16 132 691 444			
					11, 25					
		5, 15		1, 18	25, 26	+385 16 300 100	+385 14 881 050			
				18	24, 25, 26, 31	+371 67 085 100	+371 67 216 125			
		15	8		1, 8, 24, 25, 26, 31	+423 388 03 97	+423 377 01 55			
		6	15	1, 2	24, 25, 26	+370 52 106 400	+370 52 660 580			
		15		1	25, 26	+35 24 534 451	+352 471 188			
	15	8, 21		13	8, 13, 25, 26	+35 622 604 000	+35 623 279 000			
13, 14					25, 26	+31 703 420 600	+31 703 245 470			
		2, 3	8	11, 12, 23	8					
					25, 26	+47 23 275 400	+47 22 540 200			
		15	26	1	8, 25, 26	+431 771 540	-			
		15		1, 11	25, 26	+48 225 841 700	+48 229 410 081-84			
		15	5	1	1, 8, 25	+351 218 817 290	+351 218 817 290			
		15		1	1, 25, 26	+40 210 029 630	+40 210 025 612-615			
		15		31	30	+46 86 701 500	+46 86 651 770			
				31	25, 26					
		1			25	+41 313 594 111	+41 313 565 252			
					11	+381 113 064 300	+381 113 335 500			
5	29	1, 15	28	1, 17	24, 25, 26	+401 259 204 400	+401 259 191 500			
		15	31	1	25, 26	+386 14 790 300	+386 14 790 700			
		15		12	2	+34 915 579 000	+34 915 565 315			
5, 6		28	28	17	24, 25, 26	+420 257 113 111	+420 257 090 511			
15	30		29			+903 134 555 100	+903 134 055 190-92			
		20	23	1	25, 26	+316 14 983 500	+316 14 797 010			
3		7	12	11, 26	25	+100 22 984 000	+100 28 956 700			
	15		1, 28		25, 26	+357 22 451 145	+357 22 440 151			

BE – Berlin,  
mburg,  
nenn,  
Isfen,  
Sachsen,  
nenn, TH – Thüringen

Alle Angaben ohne Gewähr

Die Vorschaubilder der Infosseiten dienen nur zur Veranschaulichung.

Die dargestellte Reihenfolge entspricht möglicherweise nicht der tatsächlichen Reihenfolge im Buchkalender.

## INFORMATIONSEITEN in deutschen/österreichischen Buchkalendern

MONATSPLANER 2026						MONATSPLANER 2027					
JANUAR	FEBRUAR	MÄRZ	APRIL	MAI	JUNI	JULI	AUGUST	SEPTEMBER	OKTOBER	NOVEMBER	DEZEMBER
1 Do <small>de/ot</small>	1 So	1 So	1 Mi	1 Fr <small>de/ot</small>	1 Mo	1 Do	1 So	1 Mi	1 Fr	1 Mo	1 Mi
2 Fr	2 Mo	2 Mo	2 Do	2 Sa	2 Di	2 Fr	2 Mo	2 Do	2 Sa	2 Di	2 Do
3 Sa	3 Di	3 Di	3 Fr	3 So	3 Mi	3 Sa	3 Di	3 Fr	3 So	3 Mi	3 Fr
4 So	4 Mi	4 Mi	4 Sa	4 Mo	4 Do <small>de/ot</small>	4 So	4 Mi	4 Sa	4 Mo	4 Do	4 Sa
5 Mo	5 Do	5 Do	5 So	5 Di	5 Fr	5 Mo	5 Do	5 Di	5 Fr	5 So	5 Mo
6 Di <small>de/ot</small>	6 Fr	6 Fr	6 Mo	6 Mi	6 Sa	6 Di	6 Fr	6 Mo	6 Do	6 Sa	6 Mo
7 Mi	7 Sa	7 Sa	7 Di	7 Do	7 So	7 Mi	7 Sa	7 Di	7 Do	7 So	7 Di
8 Do	8 So	8 So	8 Mi	8 Fr	8 Mo	8 Do	8 So	8 Mi	8 Fr	8 Mo	8 Mi
9 Fr	9 Mo	9 Mo	9 Do	9 Sa	9 Di	9 Fr	9 Mo	9 Do	9 Sa	9 Di	9 Do
10 Sa	10 Di	10 Di	10 Fr	10 So	10 Mi	10 Sa	10 Di	10 Fr	10 So	10 Mi	10 Fr
11 So	11 Mi	11 Mi	11 Sa	11 Mo	11 Do	11 So	11 Mi	11 Sa	11 Mo	11 Do	11 Sa
12 Mo	12 Do	12 Do	12 So	12 Di	12 Fr	12 Mo	12 Do	12 Di	12 Fr	12 So	12 Mo
13 Di	13 Fr	13 Fr	13 Mo	13 Mi	13 Sa	13 Di	13 Fr	13 Mo	13 Do	13 Sa	13 Mo
14 Mi	14 Sa	14 Sa	14 Di	14 Do	14 So	14 Mi	14 Sa	14 Di	14 Do	14 So	14 Di
15 Do	15 So	15 So	15 Mi	15 Fr	15 Mo	15 Do	15 So	15 Mi	15 Fr	15 Mo	15 Mi
16 Fr	16 Mo	16 Mo	16 Do	16 Sa	16 Di	16 Fr	16 Mo	16 Do	16 Sa	16 Di	16 Do
17 Sa	17 Di	17 Di	17 Fr	17 So	17 Mi	17 Sa	17 Di	17 Fr	17 So	17 Mi	17 Do
18 So	18 Mi	18 Mi	18 Sa	18 Mo	18 Do	18 So	18 Mi	18 Sa	18 Mo	18 Do	18 Sa
19 Mo	19 Do	19 Do	19 So	19 Di	19 Fr	19 Mo	19 Do	19 Di	19 Fr	19 So	19 Mo
20 Di	20 Fr	20 Fr	20 Mo	20 Mi	20 Sa	20 Di	20 Fr	20 Mo	20 Do	20 Sa	20 Mo
21 Mi	21 Sa	21 Sa	21 Di	21 Do	21 So	21 Mi	21 Sa	21 Di	21 Do	21 So	21 Di
22 Do	22 So	22 So	22 Mi	22 Fr	22 Mo	22 Do	22 So	22 Mi	22 Fr	22 Mo	22 Mi

Empty calendar grid for the month of January 2026.

Empty calendar grid for the month of July 2027.



### SCHULFERIEN IN DEUTSCHLAND

Deutschland	Winterferien	Osterferien	Pfingstferien	Sommerferien	Herbstferien	Weihnachtsferien
BW - Baden-Württemberg	--	30.03.-01.04.	26.05.-05.06.	30.07.-12.09.	26.10.-30.10./31.10.	23.12.-09.01.
BY - Bayern	16.02.-20.02. <sup>1)</sup>	30.03.-10.04.	26.05.-05.06.	03.08.-14.09.	02.11.-06.11./07.11. <sup>2)</sup>	24.12.-08.01.
BE - Berlin	02.02.-07.02.	30.03.-10.04. <sup>3)</sup> 15.05. <sup>4)</sup>	26.05.	09.07.-22.08.	19.10.-31.10.	23.12.-02.01.
BB - Brandenburg	02.02.-07.02.	30.03.-10.04. <sup>3)</sup> 15.05. <sup>4)</sup>	26.05.	09.07.-22.08.	19.10.-30.10.	23.12.-02.01.
HB - Bremen	02.02.-03.02. <sup>5)</sup>	23.03.-07.04.	15.05.-26.05. <sup>6)</sup>	02.07.-12.08.	12.10.-24.10.	23.12.-09.01.
HH - Hamburg	30.03. <sup>1)</sup>	02.03.-13.03. <sup>2)</sup>	11.05.-15.05.	09.07.-19.08.	19.10.-30.10.	21.12.-01.01.
HE - Hessen	--	30.03.-10.04.	--	29.06.-07.08.	05.10.-17.10.	23.12.-12.01.
MV - Mecklenburg-Vorpommern	09.02.-20.02. <sup>1)</sup>	30.03.-08.04. <sup>2)</sup>	15.05.- 22.05.-26.05. <sup>3)</sup>	13.07.-22.08. <sup>4)</sup>	19.10.-24.10./ 26.11.-27.11. <sup>5)</sup>	19.12.-02.01.
NI - Niedersachsen	02.02.-03.02.	23.03.-07.04.	15.05.-26.05. <sup>6)</sup>	02.07.-12.08.	12.10.-24.10.	23.12.-09.01.
NW - Nordrhein-Westfalen	--	30.03.-11.04.	26.05.	20.07.-01.09.	17.10.-31.10.	23.12.-06.01.
RP - Rheinland-Pfalz	--	30.03.-10.04.	--	29.06.-07.08.	05.10.-16.10.	23.12.-08.01.
SL - Saarland	16.02.-20.02.	07.04.-17.04.	--	29.06.-07.08.	05.10.-16.10.	21.12.-31.12.
SN - Sachsen	09.02.-11.02.	03.04.-10.04. <sup>1)</sup> 15.05. <sup>2)</sup>	--	04.07.-14.08.	12.10.-24.10.	23.12.-02.01.
ST - Sachsen-Anhalt	01.01.-06.02.	30.03.-04.04.	26.05.-29.05.	04.07.-14.08.	19.10.-30.10.	21.12.-02.01.
SHW - Schleswig-Holstein	02.02.-03.02. <sup>1)</sup>	26.03.-10.04.	15.05. <sup>2)</sup>	04.07.-15.08. <sup>3)</sup>	12.10.-24.10. <sup>4)</sup>	21.12.-06.01.
TH - Thüringen	16.02.-21.02.	07.04.-17.04.	15.05. <sup>2)</sup>	04.07.-14.08.	12.10.-24.10.	23.12.-02.01.

### SCHULFERIEN IN ÖSTERREICH

Österreich	Weihnachtsferien	Semesterferien	Osterferien	Pfingstferien	Sommerferien	Herbstferien	Weihnachtsferien
Burgenland	24.12.-06.01.	09.02.-15.02.	28.03.-06.04.	23.05.-25.05.	04.07.-06.09.	27.10.-30.10./ 01.11.	24.12.-06.01.
Kärnten	24.12.-06.01.	09.02.-15.02.	19.03.- 28.03.-06.04. <sup>1)</sup>	23.05.-25.05.	11.07.-13.09.	27.10.-30.10./ 01.11.	24.12.-06.01.
Niederösterreich	24.12.-06.01.	02.02.-08.02.	28.03.-06.04.	23.05.-25.05.	04.07.-06.09.	27.10.-30.10./ 01.11.	24.12.-06.01.
Oberösterreich	24.12.-06.01.	16.02.-22.02.	28.03.-06.04. <sup>1)</sup> 04.05.- 23.05.-25.05. <sup>2)</sup>	11.07.-13.09.	27.10.-30.10.	24.12.-06.01.	
Salzburg	24.12.-06.01.	09.02.-15.02.	28.03.-06.04.	23.05.-25.05.	11.07.-13.09.	24.09.- 27.10.-30.10. <sup>3)</sup>	24.12.-06.01.
Steiermark	24.12.-06.01.	16.02.-22.02.	18.03.- 28.03.-06.04. <sup>1)</sup>	23.05.-25.05.	11.07.-13.09.	27.10.-30.10.	24.12.-06.01.
Tirol	24.12.-06.01.	09.02.-15.02.	19.03.- 28.03.-06.04. <sup>1)</sup>	23.05.-25.05.	11.07.-13.09.	27.10.-30.10.	24.12.-06.01.
Vorarlberg	24.12.-06.01.	09.02.-15.02.	19.03.- 28.03.-06.04. <sup>1)</sup>	23.05.-25.05.	11.07.-13.09.	27.10.-30.10.	24.12.-06.01.
Wien	24.12.-06.01.	02.02.-08.02.	28.03.-06.04.	23.05.-25.05.	04.07.-06.09.	27.10.-30.10./ 01.11. <sup>4)</sup>	24.12.-06.01.

<sup>1)</sup> BW - Faschingsferien. In vielen Schulen und Regionen gibt es um die Faschingszeit zusätzliche Ferientage. Die Faschingsferien sind nicht zentral geregelt. Im Schuljahr 2025/2026 stehen den Schulen noch 3 bewegliche Ferientage zur Verfügung. Im Schuljahr 2026/2027 sind es 3 Tage.  
<sup>2)</sup> BY - Die Ferienordnung für Berufs- sowie Heimschulen kann von der allgemeinen Ferienordnung abweichen.  
<sup>3)</sup> HE - Im Schuljahr 2025/2026 gibt es 4 bewegliche Ferientage. Im Schuljahr 2026/2027 4. Die beweglichen Ferientage dürfen die Schulleiter selbst festlegen.  
<sup>4)</sup> HE - Die angegebenen Ferienzeiten für die berufsbildenden Schulen können abweichen.  
<sup>5)</sup> NI - In den Schuljahren 2025/2026 und 2026/2027 stehen den Schulen drei bewegliche Ferientage zur Verfügung.  
<sup>6)</sup> RP - Jede Schule kann pro Schuljahr zusätzlich über sechs bewegliche Ferientage verfügen. Auskunft darüber kann nur die jeweilige Schule selbst geben.  
<sup>7)</sup> SL - Bewegliche Ferientage im Schuljahr 2025/2026: 2. Bewegliche Ferientage im Schuljahr 2026/2027: 2.  
<sup>8)</sup> SN - Im Schuljahr 2025/2026 stehen den Schulen noch 1 frei beweglicher Ferientag zur Verfügung. Im Schuljahr 2026/2027 ist es 1 frei beweglicher Ferientag.  
<sup>9)</sup> TH - Winterferien gibt es nicht. Es gibt Faschingsferien-sogenannte bewegliche Ferientage. Bitte erfragen Sie diese Termine direkt bei der zuständigen Schule.  
<sup>10)</sup> 31.10.-Reformationsfest  
<sup>11)</sup> Die hier wegen der Übersichtlichkeit als Winterferien angegebenen Ferien sind eigentlich die bayerischen Frühjahrsferien.  
<sup>12)</sup> Die Buß- und Bettag am 18.11. ist für die Schüler Bayerns unterrichtsfrei, für Lehrer ist jedoch nicht arbeitsfrei.  
<sup>13)</sup> Der 15.05. ist der Brückentag nach Himmelfahrt und schulfrei.  
<sup>14)</sup> Halbfahrsferien  
<sup>15)</sup> Der 15.05. ist der Brückentag nach Himmelfahrt.  
<sup>16)</sup> Halbfahrsferien  
<sup>17)</sup> Die hier wegen der Übersichtlichkeit als Osterferien angegebenen Ferien sind eigentlich die Frühjahrsferien.  
<sup>18)</sup> Berufsbildende Schulen: 09.02.-14.02.  
<sup>19)</sup> Berufsbildende Schulen: 30.03.-10.04.  
<sup>20)</sup> Berufsbildende Schulen haben keine Pfingstferien, aber am 15.05. schulfrei.  
<sup>21)</sup> Berufsbildende Schulen: 13.07.-29.08.  
<sup>22)</sup> Der 26.11. und 27.11. sind zusätzliche Ferientage.  
<sup>23)</sup> Der 15.05. ist der Brückentag nach Himmelfahrt.  
<sup>24)</sup> Keine Winterferien  
<sup>25)</sup> Keine Pfingstferien  
<sup>26)</sup> Der 15.05. ist ein unterrichtsfreier Tag.  
<sup>27)</sup> Der 02. und 03.02. sind bewegliche Ferientage, die gültig sind, sofern es keinen abweichenden Beschluss durch den Schülerrat und den Nachbarnschulen gibt.  
<sup>28)</sup> Syll. Föhr, Amrum, Helgoland und Halligen: 04.07.-08.08.  
<sup>29)</sup> Syll. Föhr, Amrum, Helgoland und Halligen: 05.10.-24.10.  
<sup>30)</sup> Hierbei handelt es sich um den Brückentag nach Himmelfahrt.  
<sup>31)</sup> Hierbei handelt es sich um den Brückentag nach Himmelfahrt.

# A5 FORMAT, 148 x 210 mm

## INFORMATIONSEITEN in internationalen Buchkalendern

Übersicht Kalender 2026 + 2027 / Zeitzonen

Ländervorwahlen, wichtige Telefonnummern / Umrechnungen

Monatsplaner 2026

Monatsplaner 2027



MONTHLY PLANNER 2026						MONTHLY PLANNER 2026					
JANUARY	FEBRUARY	MARCH	APRIL	MAY	JUNE	JULY	AUGUST	SEPTEMBER	OCTOBER	NOVEMBER	DECEMBER
1 Th	1 Su	1 Su	1 We	1 Fr	1 Mo	1 We	1 Sa	1 Tu	1 Th	1 Su	1 Tu
2 Fr	2 Mo	2 Mo	2 Th	2 Sa	2 Tu	2 Th	2 Su	2 We	2 Fr	2 Mo	2 We
3 Sa	3 Tu	3 Tu	3 Fr	3 Sa	3 We	3 Fr	3 Mo	3 Th	3 Sa	3 Tu	3 Th
4 Su	4 We	4 We	4 Sa	4 Mo	4 Th	4 Sa	4 Tu	4 Fr	4 Su	4 We	4 Fr
5 Mo	5 Th	5 Th	5 Su	5 Tu	5 Fr	5 Su	5 We	5 Mo	5 Th	5 Sa	5 Sa
6 Tu	6 Fr	6 Fr	6 Mo	6 We	6 Sa	6 Mo	6 Th	6 Tu	6 Fr	6 Su	6 Tu
7 We	7 Sa	7 Sa	7 Tu	7 Th	7 Su	7 Tu	7 Fr	7 Mo	7 We	7 Sa	7 Mo
8 Th	8 Su	8 Su	8 We	8 Fr	8 Mo	8 We	8 Sa	8 Tu	8 Th	8 Su	8 Tu
9 Fr	9 Mo	9 Mo	9 Th	9 Sa	9 Tu	9 Fr	9 Mo	9 Th	9 Fr	9 Mo	9 We
10 Sa	10 Tu	10 Tu	10 Fr	10 Sa	10 We	10 Mo	10 Th	10 Tu	10 Sa	10 Tu	10 Th
11 Su	11 We	11 We	11 Sa	11 Mo	11 Th	11 Sa	11 Tu	11 Fr	11 Su	11 We	11 Fr
12 Mo	12 Th	12 Th	12 Su	12 Tu	12 Fr	12 Mo	12 Th	12 Tu	12 Sa	12 Th	12 Sa
13 Tu	13 Fr	13 Fr	13 Mo	13 We	13 Sa	13 Tu	13 Fr	13 Mo	13 Th	13 Su	13 Tu
14 We	14 Sa	14 Sa	14 Tu	14 Th	14 Su	14 We	14 Mo	14 Th	14 We	14 Sa	14 Mo
15 Th	15 Su	15 Su	15 We	15 Fr	15 Mo	15 We	15 Sa	15 Tu	15 Th	15 Su	15 Tu
16 Fr	16 Mo	16 Mo	16 Th	16 Sa	16 Tu	16 Th	16 Su	16 We	16 Fr	16 Mo	16 We
17 Sa	17 Tu	17 Tu	17 Fr	17 Sa	17 We	17 Sa	17 Tu	17 Fr	17 Su	17 We	17 Th
18 Su	18 We	18 We	18 Sa	18 Mo	18 Th	18 Su	18 Tu	18 Fr	18 Su	18 We	18 Fr
19 Mo	19 Th	19 Th	19 Su	19 Tu	19 Fr	19 Mo	19 Th	19 Tu	19 Sa	19 Th	19 Sa
20 Tu	20 Fr	20 Fr	20 Mo	20 We	20 Sa	20 Tu	20 Fr	20 Mo	20 Th	20 Su	20 Tu
21 We	21 Sa	21 Sa	21 Tu	21 Th	21 Su	21 We	21 Mo	21 Th	21 We	21 Sa	21 Mo
22 Th	22 Su	22 Su	22 We	22 Fr	22 Mo	22 We	22 Sa	22 Tu	22 Th	22 Su	22 Tu
23 Fr	23 Mo	23 Mo	23 Th	23 Sa	23 Tu	23 Fr	23 Mo	23 Th	23 Fr	23 Mo	23 We
24 Sa	24 Tu	24 Tu	24 Fr	24 Sa	24 We	24 Mo	24 Th	24 Tu	24 Sa	24 Th	24 Sa
25 Su	25 We	25 We	25 Sa	25 Mo	25 Th	25 Su	25 Tu	25 Fr	25 Su	25 We	25 Fr
26 Mo	26 Th	26 Th	26 Su	26 Tu	26 Fr	26 Mo	26 Th	26 Tu	26 Sa	26 Th	26 Sa
...	...	...	...	...	...	...	...	...	...	...	...

### COUNTRY CODES

Afghanistan	93	El Salvador	503	Libya	218	Reunion	262
Albania	355	Estonia	372	Liechtenstein	423	Romania	40
Algeria	213	Finland	358	Lithuania	370	Russia	7
Andorra	376	Falkland Islands	500	Luxembourg	352	San Marino	378
Argentina	54	Faro Islands	298	Macao	853	Saudi Arabia	966
Armenia	374	Faroe Islands	298	Madagascar	261	Serbia	381
Australia	61	France	33	Malawi	265	Seychelles	248
Austria	43	Georgia	995	Malaysia	60	Sierra Leone	232
Azerbaijan	994	Germany	49	Maldives	960	Singapore	65
Bahamas	1242	Gibraltar	350	Malta	356	Slovakia	421
Bahrain	973	Greece	30	Martinique	596	Slovenia	386
Bangladesh	880	Greenland	299	Mauritania	222	Somalia	252
Barbados	246	Guatemala	502	Mauritius	230	South Africa	27
Belarus	375	Haiti	509	Mexico	52	Spain	34
Belgium	32	Honduras	504	Moldova	373	Sri Lanka	94
Bhutan	975	Hong Kong	852	Morocco	212	Sudan	249
Bolivia	591	Hungary	36	Mongolia	976	Suriname	597
Bosnia and Herzegovina	387	India	91	Montenegro	382	Sweden	46
Brazil	55	Indonesia	62	Mozambique	258	Switzerland	41
Bulgaria	359	Iran	98	Myanmar	95	Syria	963
Burundi	257	Iraq	964	Nepal	977	Tajikistan	992
Cambodia	855	Ireland	353	Netherlands	31	Tanzania	255
Canada	1	Israel	972	New Zealand	64	Thailand	66
Cape Verde	238	Italy	39	Nicaragua	505	Tunisia	216
Chile	56	Japan	81	North Macedonia	389	Turkey	90
China	86	Kazakhstan	7	Norway	47	Turkmenistan	993
(People's Republic)	86	Kazakhstan	7	Oman	968	Uganda	256
Colombia	57	Kenya	254	Pakistan	92	Ukraine	380
Costa Rica	506	Korea, North	850	Paraguay	595	United Arab Emirates	971
Croatia	385	Korea, South	82	Peru	51	United Kingdom	44
Cuba	53	Kuwait	965	Poland	48	USA	1
Cyprus	357	Kyrgyzstan	996	Poland	48	Uzbekistan	998
Czech Republic	420	Laos	856	Portugal	351	Venezuela	58
Denmark	45	Latvia	371	Portugal	351	Vietnam	84
Ecuador	593	Lebanon	961	(including Azores)	351	Vietnam	84
Egypt	20	Libania	211	Qatar	974	Vietnam	84

### CONVERSIONS

METRIC MEASURES		IMPERIAL MEASURES								
<b>Length</b>		<b>Length</b>								
1 millimeter (mm)	= 0.04 inches (in)	1 inch (in)	= 2.5 centimeters (cm)							
1 centimeter (cm)	= 0.4 inches (in)	1 foot (ft)	= 30 centimeters (cm)							
1 meter (m)	= 1.1 yards (yd)	1 yard (yd)	= 0.9 meters (m)							
1 meter (m)	= 3.3 feet (ft)	1 mile (mi)	= 1.6 kilometers (km)							
1 kilometer (km)	= 0.6 miles (mi)	1 nautical mile	= 1.8 kilometers (km)							
<b>Weight</b>		<b>Weight</b>								
1 gram (g)	= 0.035 ounces (oz)	1 ounce (oz)	= 28 grams (g)							
1 kilogram (kg)	= 2.2 pounds (lb)	1 pound (lb)	= 0.45 kilograms (kg)							
1 tonne (t)	= 11 short tons	1 short ton	= 0.9 tonnes (t)							
<b>Area</b>		<b>Area</b>								
1 square centimeter (cm <sup>2</sup> )	= 0.16 square inches (in <sup>2</sup> )	1 square inch (in <sup>2</sup> )	= 6.5 square centimeters (cm <sup>2</sup> )							
1 square meter (m <sup>2</sup> )	= 1.2 square yards (yd <sup>2</sup> )	1 square foot (ft <sup>2</sup> )	= 0.09 square meters (m <sup>2</sup> )							
1 square kilometer (km <sup>2</sup> )	= 0.4 square miles (mi <sup>2</sup> )	1 square yard (yd <sup>2</sup> )	= 0.9 square meters (m <sup>2</sup> )							
1 hectare (ha)	= 2.5 acres	1 square mile (mi <sup>2</sup> )	= 2.6 square kilometers (km <sup>2</sup> )							
		1 acre	= 0.4 hectares (ha)							
<b>Capacity</b>		<b>Capacity</b>								
1 milliliter (ml)	= 0.03 fluid ounces (fl oz)	1 cup (c)	= 0.24 liters (l)							
1 liter (l)	= 2.1 pints (pt)	1 pint (pt)	= 0.47 liters (l)							
1 liter (l)	= 1.06 quarts (qt)	1 quart (qt)	= 0.95 liters (l)							
1 liter (l)	= 0.26 gallons (gal)	1 gallon (gal)	= 3.8 liters (l)							
1 cubic meter (m <sup>3</sup> )	= 35 cubic feet (ft <sup>3</sup> )	1 cubic foot (ft <sup>3</sup> )	= 0.03 cubic meters (m <sup>3</sup> )							
1 cubic meter (m <sup>3</sup> )	= 1.3 cubic yards (yd <sup>3</sup> )	1 cubic yard (yd <sup>3</sup> )	= 0.76 cubic meters (m <sup>3</sup> )							
<b>TEMPERATURE</b>										
Celsius to Fahrenheit: °C = 5/9 (°F - 32)										
Fahrenheit to Celsius: °F = (9/5) × °C + 32										
0°C = 32°F    10°C = 50°F    20°C = 68°F										
27°C = 80.6°F    30°C = 86°F    40°C = 104°F										
<b>SPEED</b>										
MPH	20	30	40	50	60	70	80	90	100	(× 8/5)
KMPH	32	48	64	80	96	112	128	144	160	(× 5/8)

Die Vorschau der Infotexte dienen nur zur Veranschaulichung. Die dargestellte Reihenfolge entspricht möglicherweise nicht der tatsächlichen Reihenfolge im Buchkalender.





# A4 FORMAT, 210 × 297 mm

## DA4 TAGESPLANER Layouts - DA4

DE

<p><b>OKTOBER • NOVEMBER</b> OCTOBER • NOVEMBER / OCTOBRE • NOVEMBRE / OTTOBRE • NOVEMBRE / OCTUBRE • NOVIEMBRE</p> <p><b>30 FREITAG</b> Friday / Vendredi / Venerdì / Viernes 303/62</p> <p>6 _____</p> <p>7 _____</p> <p>8 _____</p> <p>9 _____</p> <p>10 _____</p> <p>11 _____</p> <p>12 _____</p> <p>13 _____</p> <p>14 _____</p> <p>15 _____</p> <p>16 _____</p>	<p style="text-align: right;"><b>WOCHE 44</b> WEEK / SEMAINE / SETTIMANA / SEMANA</p> <p style="text-align: center;"><b>SAMSTAG 31</b> Saturday / Samedi / Sabato / Sábado 304/61</p> <p style="text-align: right;"><b>SONNTAG 1</b> Sunday / Dimanche / Domenica / Domingo 305/60</p> <p style="text-align: center;"><b>FI SE SI</b> Reformationstag   <b>de</b> (BB, HB, HH, MV, NI, SN, ST, SH, TH)</p> <p style="text-align: center;"><b>AT BE FR HR HU IT LI LT LU PL PT SI SK</b> <b>Allerheiligen</b>   <b>de</b> (BW, BY, NW, RP, SL) <b>at</b></p> <p>7 _____</p> <p>8 _____</p> <p>9 _____</p> <p>10 _____</p> <p>11 _____</p> <p>12 _____</p> <p>13 _____</p> <p>14 _____</p> <p>15 _____</p> <p>16 _____</p>
---	--

<p><b>JANUARY</b> JANUAR / JANVIER / GENNAIO / ENERO</p> <p><b>2 FRIDAY</b> Freitag / Vendredi / Venerdì / Viernes 2/363</p> <p style="text-align: center;"><b>BA LI ME RO RS SI XK</b></p> <p>6 _____</p> <p>7 _____</p> <p>8 _____</p> <p>9 _____</p> <p>10 _____</p> <p>11 _____</p> <p>12 _____</p> <p>13 _____</p> <p>14 _____</p> <p>15 _____</p>	<p style="text-align: right;"><b>WEEK 1</b> WOCHE / SEMAINE / SETTIMANA / SEMANA</p> <p style="text-align: center;"><b>SATURDAY 3</b> Samstag / Samedi / Sabato / Sábado 3/362</p> <p style="text-align: right;"><b>SUNDAY 4</b> Sonntag / Dimanche / Domenica / Domingo 4/361</p> <p>6 _____</p> <p>7 _____</p> <p>8 _____</p> <p>9 _____</p> <p>10 _____</p> <p>11 _____</p> <p>12 _____</p> <p>13 _____</p> <p>14 _____</p> <p>15 _____</p> <p>16 _____</p> <p>17 _____</p> <p>18 _____</p> <p>19 _____</p> <p>20 _____</p> <p>21 _____</p> <p>22 _____</p>
---	--

11

**Tagesplaner A4**

1 Tag = 1 Seite  
Sa/So = 1 Seite  
336 Seiten

2 Versionen: International oder Deutsch/Österreichisch

5 Sprachen: Englisch, Deutsch, Französisch, Italienisch; Spanisch

Feiertage der ausgewählten Länder

Informationsseiten - siehe S. 14-17

Mindestabnahmemenge: 300 Stück

**DECEMBER**  
week Mo Tu We Th Fr Sa Su  
49 1 2 3 4 5 6 7  
50 8 9 10 11 12 13 14  
51 15 16 17 18 19 20 21  
52 22 23 24 25 26 27 28  
**1 29 30 31**

**JANUARY**  
week Mo Tu We Th Fr Sa Su  
**1 1 2 3 4**  
2 5 6 7 8 9 10 11  
3 12 13 14 15 16 17 18  
4 19 20 21 22 23 24 25  
5 26 27 28 29 30 31

CAPRICORN • 21. 12. - 19. 1.

INT



**AUGUST**  
AUGUST / AOÛT / AGOSTO / AGOSTO

<b>10</b> MONTAG Monday / Lundi 222/143	<b>11</b> DIENSTAG Tuesday / Mardi Martedì / Martes	<b>12</b> MITTWOCH Wednesday / Mercredi Mercoledì / Miércoles
6	6	6
7	7	7
8	8	8
9	9	9
10	10	10
11	11	11
12	12	12
13	13	13
14	14	14
15	15	15
16	16	16

**WOCHE 33**  
WEEK / SEMAINE / SETTIMANA / SEMANA

<b>13</b> DONNERSTAG Thursday / Jeudi Giovedì / Jueves	<b>14</b> FREITAG Friday / Vendredi Venerdì / Viernes	<b>15</b> SAMSTAG Saturday / Samedi Sabato / Sábado
6	6	6
7	7	7
8	8	8
9	9	9
10	10	10
11	11	11
12	12	12
13	13	13
14	14	14
15	15	15
16	16	16

**16** SONNTAG  
Sunday / Dimanche  
Domenica / Domingo

AT BE CY ES FR GR IT LI LU MT PL PT RO SI  
**Mariä Himmelfahrt | de**  
 (BY - in Gemeinden mit überwiegend katholischer Bevölkerung, SL) **at**

8

**DECEMBER 2025 • JANUARY 2026**  
DEZEMBER • JANUAR / DÉCEMBRE • JANVIER / DICEMBRE • GENNAIO / DICEMBRE • ENERO

<b>29</b> MONDAY Montag / Lundi Lunedì / Lunes	<b>30</b> TUESDAY Dienstag / Mardi Martedì / Martes	<b>31</b> WEDNESDAY Mittwoch / Mercredi Mercoledì / Miércoles
6	6	6
7	7	7
8	8	8
9	9	9
10	10	10
11	11	11
12	12	12
13	13	13
14	14	14
15	15	15
16	16	16
17	17	17
18	18	18
19	19	19
20	20	20
21	21	21
22	22	22

**WEEK 1**  
WOCHE / SEMAINE / SETTIMANA / SEMANA

<b>1</b> THURSDAY Donnerstag / Jeudi Giovedì / Jueves	<b>2</b> FRIDAY Freitag / Vendredi Venerdì / Viernes	<b>3</b> SATURDAY Samstag / Samedi Sabato / Sábado
6	6	6
7	7	7
8	8	8
9	9	9
10	10	10
11	11	11
12	12	12
13	13	13
14	14	14
15	15	15
16	16	16
17	17	17
18	18	18
19	19	19
20	20	20
21	21	21
22	22	22

**4** SUNDAY  
Sonntag / Dimanche  
Domenica / Domingo

AT AU BA BE BG CA CH CN CY CZ DE DK EE ES FI FR GB GR HU IE IS IT LI LT LU LV ME MK MT NL NO PL PT RO RS SE SI SK TR US XK  
**BA LI ME RO RS SI XK**

**DECEMBER**  
week Mo Tu We Th Fr Sa Su  
49 1 2 3 4 5 6 7

1



**Wochenplaner A4**  
 1 Woche = 2 Seiten  
 128 Seiten  
 2 Versionen: International oder Deutsch/Österreichisch  
 5 Sprachen: Englisch, Deutsch, Französisch, Italienisch; Spanisch  
 Feiertage der ausgewählten Länder  
 Informationsseiten - siehe S. 14-17  
 Mindestabnahmemenge: 300 Stück



# A4 FORMAT, 210 × 297 mm

RA4

## RESERVIERUNGSBUCH Layout - RA4

The image shows two pages of a reservation book layout for January 1st, Thursday. Each page features a large grid for reservations, with a header for the date and day, and a footer for the week and month.

**Page 1 (Left):** Header: JANUAR • JANUARY, 1 DONNERSTAG THURSDAY. Grid: 2 columns, 5 rows. Footer: 52. 1. woche • week, 22 23 24 25 26 27 28 29 30 31 1 2 3 4.

**Page 2 (Right):** Header: WEEK • WOCHE 1, DONNERSTAG THURSDAY, 1. Grid: 2 columns, 5 rows. Footer: 2. 3., 5 6 7 8 9 10 11 12 13 14 15 16 17 18.

### Reservierungsbuch A4

1 Tag = 1 Seite

560 Seiten: Samstage, Sonntage und Feiertage = 2 Seiten

816 Seiten: 2 Seiten für jeden Tag für Restaurants und Catering-Buchungen

2 Versionen: International oder Deutsch/Österreichisch

Mindestabnahmemenge: 300 Stück

## WOCHENPLANNER Layout B5, 165 x 240 mm - TB5

TB5

**SEPTEMBER • OKTOBER**  
SEPTEMBER • OCTOBER / SEPTIEMBRE • OCTOBE / SETTEMBRE • OTTOBRE / SEPTIEMBRE • OCTUBRE

<b>28</b> MONTAG <small>Monday / Lundi Lunedì / Lunes</small> 27/94	<b>29</b> DIENSTAG <small>Tuesday / Mardi Martedì / Martes</small> 27/93	<b>30</b> MITTWOCH <small>Wednesday / Mercredi Mercoledì / Miércoles</small> 273/92
6	6	6

**WOCHE 40**  
WEEK / SEMAINE / SETTIMANA / SEMANA

<b>1</b> DONNERSTAG <small>Thursday / Jeudi Giovedì / Jueves</small> 274/91	<b>2</b> FREITAG <small>Friday / Vendredi Venerdì / Viernes</small> 275/90	<b>3</b> SAMSTAG <small>Saturday / Samedi Sabato / Sábado</small> 276/89
6	6	6

DE

**DECEMBER 2025 • JANUAR 2026**  
DEZEMBER • JANUAR / DÉCEMBRE • JANVIER / DICEMBRE • GENNAIO / DICEMBRE • ENERO

<b>29</b> MONDAY <small>Montag / Lundi Lunedì / Lunes</small> 363/2	<b>30</b> TUESDAY <small>Dienstag / Mardi Martedì / Martes</small> 364/1	<b>31</b> WEDNESDAY <small>Mittwoch / Mercredi Mercoledì / Miércoles</small> 365/0
6	6	6

**WEEK 1**  
WOCHE / SEMAINE / SETTIMANA / SEMANA

<b>1</b> THURSDAY <small>Donnerstag / Jeudi Giovedì / Jueves</small> 1/364	<b>2</b> FRIDAY <small>Freitag / Vendredi Venerdì / Viernes</small> 2/363	<b>3</b> SATURDAY <small>Samstag / Samedi Sabato / Sábado</small> 3/362
6	6	6

INT

### Wochenplaner B5, 165 x 240 mm

- 1 Woche = 2 Seiten
- 128 Seiten
- 2 Versionen: International oder Deutsch/Österreichisch
- 5 Sprachen: Englisch, Deutsch, Französisch, Italienisch; Spanisch
- Feiertage der ausgewählten Länder
- Informationsseiten - siehe S. 14-17
- Mindestabnahmemenge: 300 Stück

## TASCHENKALENDER wöchentlich Layout, 90 x 150 mm

KVT

**DEZEMBER 2025 • JANUAR 2026**  
December • January / Dicembre • Janvier / Dicembre • Gennaio / Dicembre • Enero

<b>29</b> MONTAG <small>Monday / Lundi / Lunes</small> 363/2	<b>30</b> DIENSTAG <small>Tuesday / Mardi / Martes</small> 364/1	<b>31</b> MITTWOCH <small>Wednesday / Mercredi / Miércoles</small> 365/0 Silvester
--	--	---

**WOCHE 1**  
Week / Semaine / Settimana / Semana

<b>1</b> DONNERSTAG <small>Thursday / Jeudi / Giovedì / Jueves</small> 1/364	<b>2</b> FREITAG <small>Friday / Vendredi / Venerdì / Viernes</small> 2/363	<b>3</b> SAMSTAG <small>Saturday / Samedi / Sabato / Sábado</small> 3/362
--	---	---

INT

**APRIL**  
April / Avril / Aprile / Abril

<b>14</b> MONDAY <small>Montag / Lundi / Lunes</small> 104/261	<b>15</b> TUESDAY <small>Dienstag / Mardi / Martes</small> 105/260	<b>16</b> WEDNESDAY <small>Mittwoch / Mercredi / Miércoles</small> 106/259
--	--	--

**WEEK 16**  
Woche / Semaine / Settimana / Semana

<b>17</b> THURSDAY <small>Donnerstag / Jeudi / Giovedì / Jueves</small> 107/258	<b>18</b> FRIDAY <small>Freitag / Vendredi / Venerdì / Viernes</small> 108/257	<b>19</b> SATURDAY <small>Samstag / Samedi / Sabato / Sábado</small> 109/256
---	--	--

### Taschenkalender, 90 x 50 mm, wöchentlich

- 1 Woche = 2 Seiten
- 128 Seiten
- 2 Versionen: International oder Deutsch/Österreichisch
- 5 Sprachen: Englisch, Deutsch, Französisch, Italienisch; Spanisch
- Feiertage der ausgewählten Länder
- Informationsseiten - siehe S. 14-17
- Mindestabnahmemenge: 300 Stück

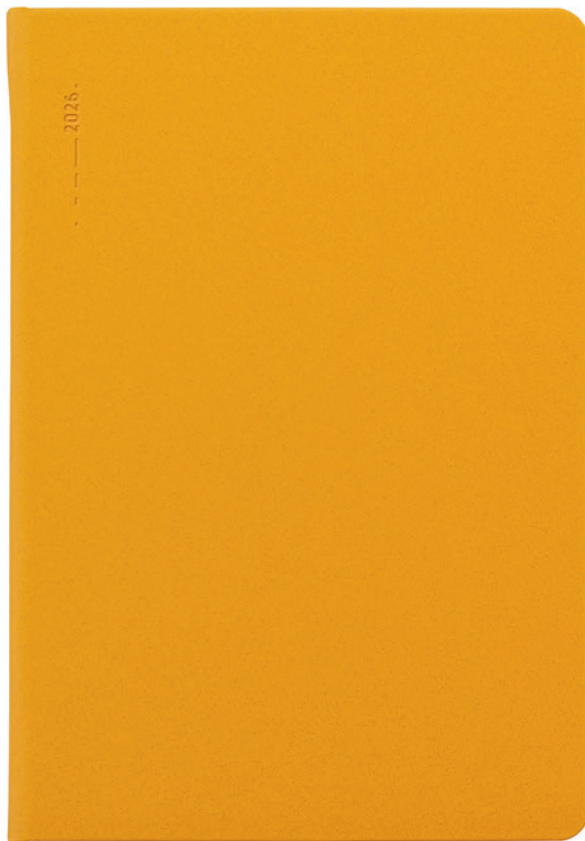

GELB



BEIGE

### OPTIONEN FÜR WERBUNG UND BRANDING

- Blindprägung
- Siebdruck

### PRODUKT FUSSABDRUCK IST CO<sub>2</sub> NEUTRAL



Die bei der Produktion dieses Produkts freigesetzten Emissionen werden durch die finanzielle Unterstützung eines ökologischen Projekts kompensiert. Dies minimiert die negativen Auswirkungen der Herstellung des Produkts auf die Umwelt.

### SPEZIFIKATIONEN

- Material des Einbands: glattes veganes Kunstleder, PVC frei
- Leseband
- Vor- und Nachsatz und Papiertasche sind aus recyceltem Papier
- Verpackung: transparente Folie
- Buchblock Layouts finden Sie auf den Seiten 10-21

### Verfügbare Farben:



## BUCHKALENDER

		A5 Tagesplaner 148 x 210 mm 336 Seiten	A5 Wochenplaner 148 x 210 mm 128 Seiten	A5 Wochenplaner mit Notizblättern 148 x 210 mm 128 Seiten	Taschenkalender 90 x 150 mm 128 Seiten	A5 Wochenplaner Easy Planer 148 x 210 mm 144 Seiten	A5 Monatsplaner Easy Planer 148 x 210 mm 128 Seiten
DE	APPLE gelb	D26-DA5-604	D26-TA5-604	D26-KA5-604	×	D26-ETA5-604	D26-EMA5-604
INT	APPLE gelb	M26-DA5-904	M26-TA5-904	M26-KA5-904	×	M26-ETA5-904	M26-EMA5-904
DE	APPLE beige	D26-DA5-603	D26-TA5-603	D26-KA5-603	×	D26-ETA5-603	D26-EMA5-603
INT	APPLE beige	M26-DA5-903	M26-TA5-903	M26-KA5-903	×	M26-ETA5-903	M26-EMA5-903

## NOTIZBÜCHER

		A5 148 x 210 mm 128 Seiten/liniert	A5 148 x 210 mm 128 Seiten/kariert	A5 148 x 210 mm 128 Seiten/gepunktet	A5 148 x 210 mm 128 Seiten/blanko	A4 210 x 297 mm 192 Seiten/liniert	A4 210 x 297 mm 192 Seiten/kariert	A4 210 x 297 mm 192 Seiten/gepunktet
APPLE	gelb	N-A5L-004	N-A5C-004	N-A5D-004	×	N-A4L-004	N-A4C-004	N-A4D-004
APPLE	beige	N-A5L-003	N-A5C-003	N-A5D-003	×	N-A4L-003	N-A4C-003	N-A4D-003



Der Einband dieses Buchkalenders ist aus **Appleskin™ Material** gemacht mit einem **hohen Anteil an natürlichem Abfall**.

Unterschiede in Farbe und Ton zwischen den Chargen, sowie kleine Defekte der Oberfläche sind ein Beweis dafür, dass das Produkt natürlich ist.

 Appleskin



# APPLE BLAU



Zunächst werden weggeworfene Apfelschalen und Kerngehäuse verarbeitet



Dieses Material wird dann zur Herstellung von PETA-geprüftem, veganem Leder genutzt, daraus entsteht der Einband des Notizbuchs/ Buchkalenders



Für die Seiten haben wir FSC®-zertifiziertes Papier ausgewählt, um eine verantwortungsvolle und nachhaltige Beschaffung zu gewährleisten.

## OPTIONEN FÜR WERBUNG UND BRANDING

- Blindprägung
- Siebdruck



## PRODUKT FUSSABDRUCK IST CO<sub>2</sub> NEUTRAL

Die bei der Produktion dieses Produkts freigesetzten Emissionen werden durch die finanzielle Unterstützung eines ökologischen Projekts kompensiert. Dies minimiert die negativen Auswirkungen der Herstellung des Produkts auf die Umwelt.

## SPEZIFIKATIONEN

- Material des Einbands: glattes veganes Kunstleder, PVC frei
- Leseband
- Vor- und Nachsatz und Papiertasche sind aus recyceltem Papier
- Verpackung: transparente Folie
- Buchblock Layouts finden Sie auf den Seiten 10-21

## Verfügbare Farben:



## BUCHKALENDER

	A5 Tagesplaner 148 x 210 mm 336 Seiten	A5 Wochenplaner 148 x 210 mm 128 Seiten	A5 Wochenplaner mit Notizblättern 148 x 210 mm 128 Seiten	Taschenkalender 90 x 150 mm 128 Seiten	A5 Wochenplaner Easy Planer 148 x 210 mm 144 Seiten	A5 Monatsplaner Easy Planer 148 x 210 mm 128 Seiten
DE APPLE blau	D26-DA5-607	D26-TA5-607	D26-KA5-607	×	D26-ETA5-607	D26-EMA5-607
INT APPLE blau	M26-DA5-907	M26-TA5-907	M26-KA5-907	×	M26-ETA5-907	M26-EMA5-907

## NOTIZBÜCHER

	A5 148 x 210 mm 128 Seiten/liniert	A5 148 x 210 mm 128 Seiten/kariert	A5 148 x 210 mm 128 Seiten/gepunktet	A5 148 x 210 mm 128 Seiten/blanko	A4 210 x 297 mm 192 Seiten/liniert	A4 210 x 297 mm 192 Seiten/kariert	A4 210 x 297 mm 192 Seiten/gepunktet
APPLE blau	N-A5L-007	N-A5C-007	N-A5D-007	×	N-A4L-007	N-A4C-007	N-A4D-007





PAPIERTASCHE



## OPTIONEN FÜR WERBUNG UND BRANDING

- Blindprägung
- Siebdruck



## PRODUKT FUSSABDRUCK IST CO<sub>2</sub> NEUTRAL

Die bei der Produktion dieses Produkts freigesetzten Emissionen werden durch die finanzielle Unterstützung eines ökologischen Projekts kompensiert. Dies minimiert die negativen Auswirkungen der Herstellung des Produkts auf die Umwelt.

## SPEZIFIKATIONEN

- Material des Einbands: glattes veganes Kunstleder, PVC frei
- Leseband
- Vor- und Nachsatz und Papiertasche sind aus recyceltem Papier
- Verpackung: transparente Folie
- Buchblock Layouts finden Sie auf den Seiten 10-21

Verfügbare Farben:



## BUCHKALENDER

	A5 Tagesplaner 148 x 210 mm 336 Seiten	A5 Wochenplaner 148 x 210 mm 128 Seiten	A5 Wochenplaner mit Notizblättern 148 x 210 mm 128 Seiten	Taschenkalender 90 x 150 mm 128 Seiten	A5 Wochenplaner Easy Planer 148 x 210 mm 144 Seiten	A5 Monatsplaner Easy Planer 148 x 210 mm 128 Seiten
DE APPLE grün	D26-DA5-606	D26-TA5-606	D26-KA5-606	×	D26-ETA5-606	D26-EMA5-606
INT APPLE grün	M26-DA5-906	M26-TA5-906	M26-KA5-906	×	M26-ETA5-906	M26-EMA5-906

## NOTIZBÜCHER

	A5 148 x 210 mm 128 Seiten/liniert	A5 148 x 210 mm 128 Seiten/kariert	A5 148 x 210 mm 128 Seiten/gepunktet	A5 148 x 210 mm 128 Seiten/blanko	A4 210 x 297 mm 192 Seiten/liniert	A4 210 x 297 mm 192 Seiten/kariert	A4 210 x 297 mm 192 Seiten/gepunktet
APPLE grün	N-A5L-006	N-A5C-006	N-A5D-006	×	N-A4L-006	N-A4C-006	N-A4D-006

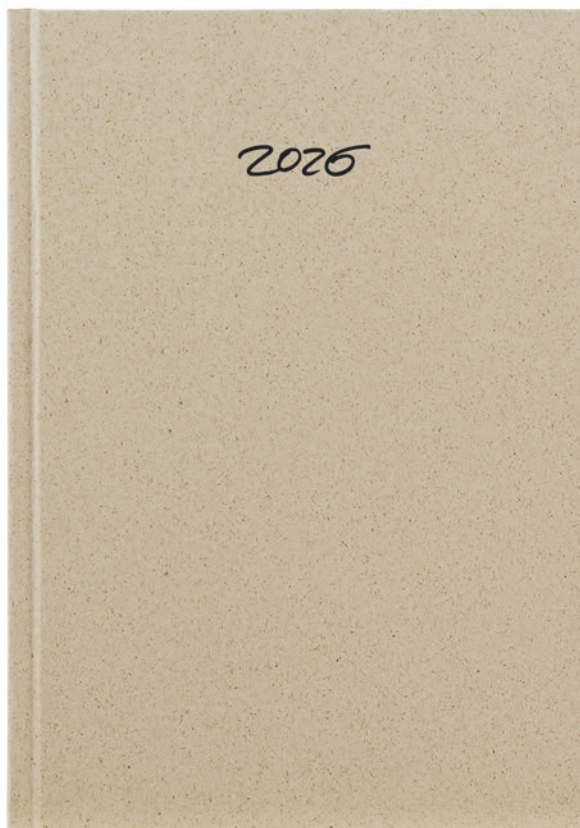

Der Einband dieses Buchkalenders ist aus recyceltem Papier gemischt mit sonnengetrocknetem Gras.

## OPTIONEN FÜR WERBUNG UND BRANDING

- Folienprägung
- Siebdruck



## PRODUKT FUSSABDRUCK IST CO<sub>2</sub> NEUTRAL

Die bei der Produktion dieses Produkts freigesetzten Emissionen werden durch die finanzielle Unterstützung eines ökologischen Projekts kompensiert. Dies minimiert die negativen Auswirkungen der Herstellung des Produkts auf die Umwelt.

## SPEZIFIKATIONEN

- PVC frei
- Vor- und Nachsatz und Papiertasche sind aus recyceltem Papier
- Material des Einbands: Recyceltes Papier
- Leseband
- Verpackung: transparente Folie
- Buchblock Layouts finden Sie auf den Seiten 10-21

Verfügbare Farben:



## BUCHKALENDER

	A5 Tagesplaner 148 x 210 mm 336 Seiten	A5 Wochenplaner 148 x 210 mm 128 Seiten	A5 Wochenplaner mit Notizblättern 148 x 210 mm 128 Seiten	Taschenkalender 90 x 150 mm 128 Seiten	A5 Wochenplaner Easy Planer 148 x 210 mm 144 Seiten	A5 Monatsplaner Easy Planer 148 x 210 mm 128 Seiten
DE EKO Gras	D26-DA5-608	D26-TA5-608	D26-KA5-608	×	D26-ETA5-608	D26-EMA5-608
INT EKO Gras	M26-DA5-908	M26-TA5-908	M26-KA5-908	×	M26-ETA5-908	M26-EMA5-908

## NOTIZBÜCHER

	A5 148 x 210 mm 128 Seiten/liniert	A5 148 x 210 mm 128 Seiten/kariert	A5 148 x 210 mm 128 Seiten/gepunktet	A5 148 x 210 mm 128 Seiten/blanko	A4 210 x 297 mm 192 Seiten/liniert	A4 210 x 297 mm 192 Seiten/kariert	A4 210 x 297 mm 192 Seiten/gepunktet
EKO Gras	N-A5L-008	N-A5C-008	N-A5D-008	×	N-A4L-008	N-A4C-008	N-A4D-008



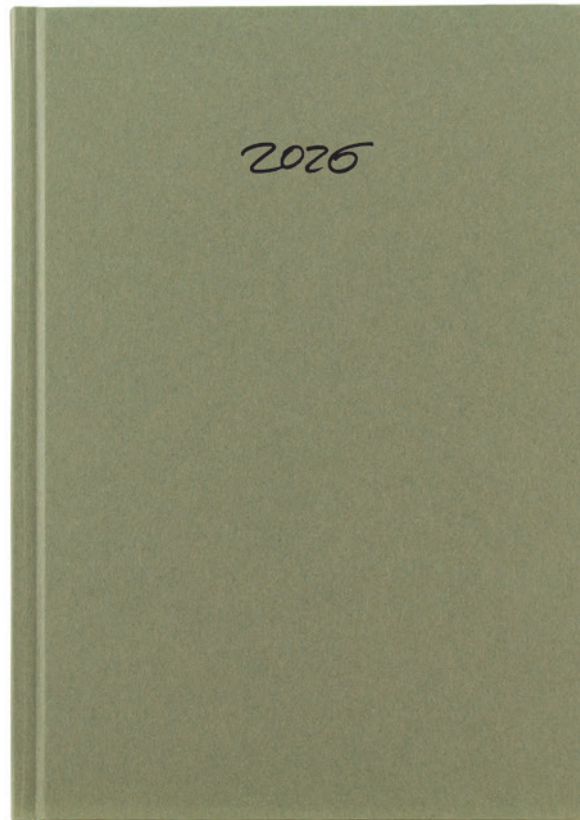

Der Einband dieses Buchkalenders ist aus recyceltem Papier mit Hanffasern.

## OPTIONEN FÜR WERBUNG UND BRANDING

- Folienprägung
- Siebdruck



## PRODUKT FUSSABDRUCK IST CO<sub>2</sub> NEUTRAL

Die bei der Produktion dieses Produkts freigesetzten Emissionen werden durch die finanzielle Unterstützung eines ökologischen Projekts kompensiert. Dies minimiert die negativen Auswirkungen der Herstellung des Produkts auf die Umwelt.

## SPEZIFIKATIONEN

- PVC frei
- Vor- und Nachsatz und Papiertasche sind aus recyceltem Papier
- Material des Einbands: Recyceltes Papier
- Leseband
- Verpackung: transparente Folie
- Buchblock Layouts finden Sie auf den Seiten 10-21

Verfügbare Farben:



## BUCHKALENDER

	A5 Tagesplaner 148 x 210 mm 336 Seiten	A5 Wochenplaner 148 x 210 mm 128 Seiten	A5 Wochenplaner mit Notizblättern 148 x 210 mm 128 Seiten	Taschenkalender 90 x 150 mm 128 Seiten	A5 Wochenplaner Easy Planer 148 x 210 mm 144 Seiten	A5 Monatsplaner Easy Planer 148 x 210 mm 128 Seiten
DE EKO Hanf	D26-DA5-609	D26-TA5-609	D26-KA5-609	×	D26-ETA5-609	D26-EMA5-609
INT EKO Hanf	M26-DA5-909	M26-TA5-909	M26-KA5-909	×	M26-ETA5-909	M26-EMA5-909

## NOTIZBÜCHER

	A5 148 x 210 mm 128 Seiten/liniert	A5 148 x 210 mm 128 Seiten/kariert	A5 148 x 210 mm 128 Seiten/gepunktet	A5 148 x 210 mm 128 Seiten/blanko	A4 210 x 297 mm 192 Seiten/liniert	A4 210 x 297 mm 192 Seiten/kariert	A4 210 x 297 mm 192 Seiten/gepunktet
EKO Hanf	N-A5L-009	N-A5C-009	N-A5D-009	×	N-A4L-009	N-A4C-009	N-A4D-009

# EKO KAFFEE

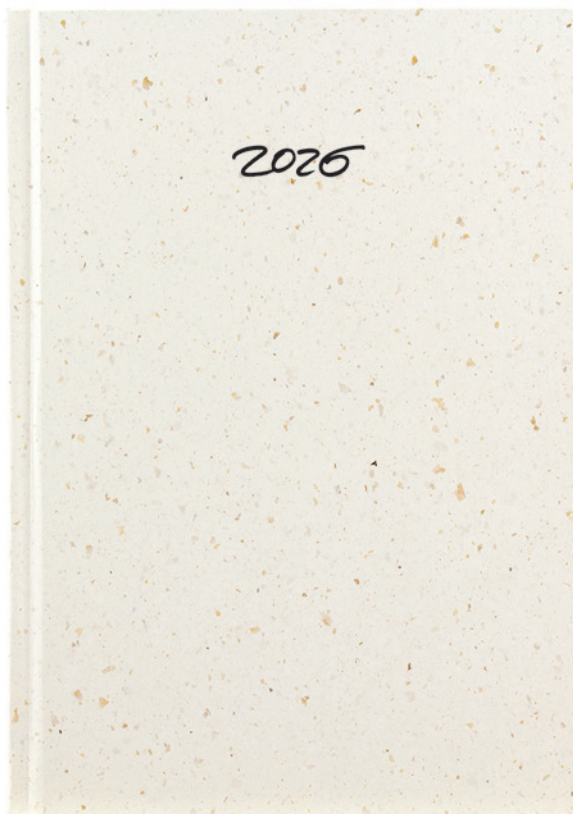

Der Einband dieses Buchkalenders ist aus recyceltem Papier verfeinert mit Fasern von Kaffeeschalen.

## OPTIONEN FÜR WERBUNG UND BRANDING

- Folienprägung
- Siebdruck



## PRODUKT FUSSABDRUCK IST CO<sub>2</sub> NEUTRAL

Die bei der Produktion dieses Produkts freigesetzten Emissionen werden durch die finanzielle Unterstützung eines ökologischen Projekts kompensiert. Dies minimiert die negativen Auswirkungen der Herstellung des Produkts auf die Umwelt.

## SPEZIFIKATIONEN

- PVC frei
- Vor- und Nachsatz und Papiertasche sind aus recyceltem Papier
- Material des Einbands: Recyceltes Papier
- Leseband
- Buchblock Layouts finden Sie auf den Seiten 10-21
- Verpackung: transparente Folie

Verfügbare Farben:



## BUCHKALENDER

	A5 Tagesplaner 148 x 210 mm 336 Seiten	A5 Wochenplaner 148 x 210 mm 128 Seiten	A5 Wochenplaner mit Notizblättern 148 x 210 mm 128 Seiten	Taschenkalender 90 x 150 mm 128 Seiten	A5 Wochenplaner Easy Planer 148 x 210 mm 144 Seiten	A5 Monatsplaner Easy Planer 148 x 210 mm 128 Seiten
DE EKO Kaffee	D26-DA5-610	D26-TA5-610	D26-KA5-610	×	D26-ETA5-610	D26-EMA5-610
INT EKO Kaffee	M26-DA5-910	M26-TA5-910	M26-KA5-910	×	M26-ETA5-910	M26-EMA5-910

## NOTIZBÜCHER

	A5 148 x 210 mm 128 Seiten/liniert	A5 148 x 210 mm 128 Seiten/kariert	A5 148 x 210 mm 128 Seiten/gepunktet	A5 148 x 210 mm 128 Seiten/blanko	A4 210 x 297 mm 192 Seiten/liniert	A4 210 x 297 mm 192 Seiten/kariert	A4 210 x 297 mm 192 Seiten/gepunktet
EKO Kaffee	N-A5L-010	N-A5C-010	N-A5D-010	×	N-A4L-010	N-A4C-010	N-A4D-010



Der Einband dieses Buchkalenders ist aus recycelten Fasern mit Kakaobohnenschalen.

## OPTIONEN FÜR WERBUNG UND BRANDING

- Folienprägung
- Siebdruck



## PRODUKT FUSSABDRUCK IST CO<sub>2</sub> NEUTRAL

Die bei der Produktion dieses Produkts freigesetzten Emissionen werden durch die finanzielle Unterstützung eines ökologischen Projekts kompensiert. Dies minimiert die negativen Auswirkungen der Herstellung des Produkts auf die Umwelt.

## SPEZIFIKATIONEN

- PVC frei
- Vor- und Nachsatz und Papiertasche sind aus recyceltem Papier
- Material des Einbands: Recyceltes Papier
- Leseband
- Buchblock Layouts finden Sie auf den Seiten 10-21
- Verpackung: transparente Folie

Verfügbare Farben:



## BUCHKALENDER

	A5 Tagesplaner 148 x 210 mm 336 Seiten	A5 Wochenplaner 148 x 210 mm 128 Seiten	A5 Wochenplaner mit Notizblättern 148 x 210 mm 128 Seiten	Taschenkalender 90 x 150 mm 128 Seiten	A5 Wochenplaner Easy Planer 148 x 210 mm 144 Seiten	A5 Monatsplaner Easy Planer 148 x 210 mm 128 Seiten
DE EKO Kakao	D26-DA5-613	D26-TA5-613	D26-KA5-613	×	D26-ETA5-613	D26-EMA5-613
INT EKO Kakao	M26-DA5-913	M26-TA5-913	M26-KA5-913	×	M26-ETA5-913	M26-EMA5-913

## NOTIZBÜCHER

	A5 148 x 210 mm 128 Seiten/liniert	A5 148 x 210 mm 128 Seiten/kariert	A5 148 x 210 mm 128 Seiten/gepunktet	A5 148 x 210 mm 128 Seiten/blanko	A4 210 x 297 mm 192 Seiten/liniert	A4 210 x 297 mm 192 Seiten/kariert	A4 210 x 297 mm 192 Seiten/gepunktet
EKO Kakao	N-A5L-013	N-A5C-013	N-A5D-013	×	N-A4L-013	N-A4C-013	N-A4D-013



# OCEAN

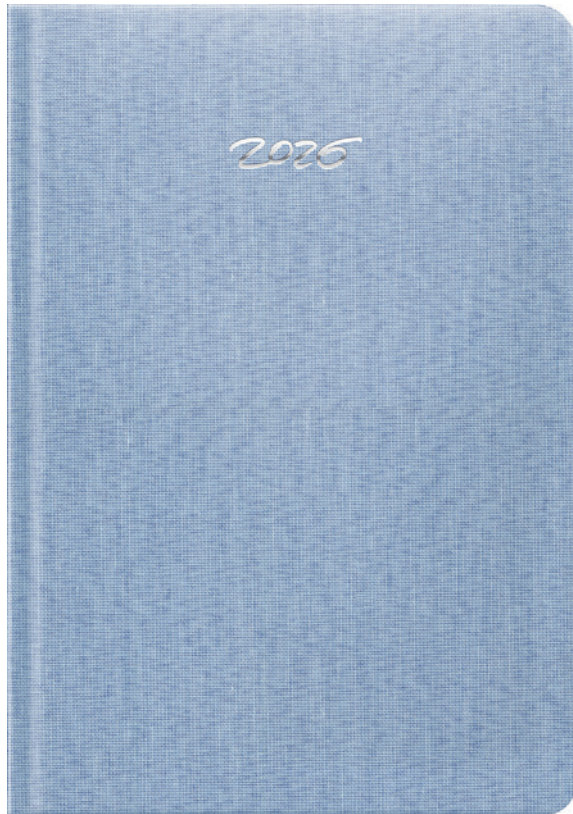

## PRODUKT FUSSABDRUCK IST CO<sub>2</sub> NEUTRAL

Die bei der Produktion dieses Produkts freigesetzten Emissionen werden durch die finanzielle Unterstützung eines ökologischen Projekts kompensiert. Dies minimiert die negativen Auswirkungen der Herstellung des Produkts auf die Umwelt.

## OPTIONEN FÜR WERBUNG UND BRANDING

- Metallic-Folienprägung

## SPEZIFIKATIONEN

- Der Einband ist aus recyceltem Plastik, welches aus dem Ozean gefischt wurde.
- Leseband
- Verpackung: transparente Folie
- Buchblock Layouts finden Sie auf den Seiten 10-21

## BUCHKALENDER

	A5 Tagesplaner 148 x 210 mm 336 Seiten	A5 Wochenplaner 148 x 210 mm 128 Seiten	A5 Wochenplaner mit Notizblättern 148 x 210 mm 128 Seiten	Taschenkalender 90 x 150 mm 128 Seiten	A5 Wochenplaner Easy Planer 148 x 210 mm 144 Seiten	A5 Monatsplaner Easy Planer 148 x 210 mm 128 Seiten
DE OCEAN	D26-DA5-611	D26-TA5-611	D26-KA5-611	×	D26-ETA5-611	D26-EMA5-611
INT OCEAN	M26-DA5-911	M26-TA5-911	M26-KA5-911	×	M26-ETA5-911	M26-EMA5-911

## NOTIZBÜCHER

	A5 148 x 210 mm 128 Seiten/liniert	A5 148 x 210 mm 128 Seiten/kariert	A5 148 x 210 mm 128 Seiten/gepunktet	A5 148 x 210 mm 128 Seiten/blanko	A4 210 x 297 mm 192 Seiten/liniert	A4 210 x 297 mm 192 Seiten/kariert	A4 210 x 297 mm 192 Seiten/gepunktet
OCEAN	N-A5L-011	N-A5C-011	N-A5D-011	×	N-A4L-011	N-A4C-011	N-A4D-011



Plastikmüll wird aus dem Ozean gesammelt



Das gesammelte Plastik wurde zu Granulat verarbeitet, um daraus ein Garn zu spinnen



Der Einband ist zu 100% aus recyceltem Plastik gewebt und mit wasser-basiertem Acryl überzogen.



Das ist die Geburtsstunde von unserem hochwertigen Buchkalendern & Notizbüchern der Serie OCEAN





# CARUS SCHWARZ

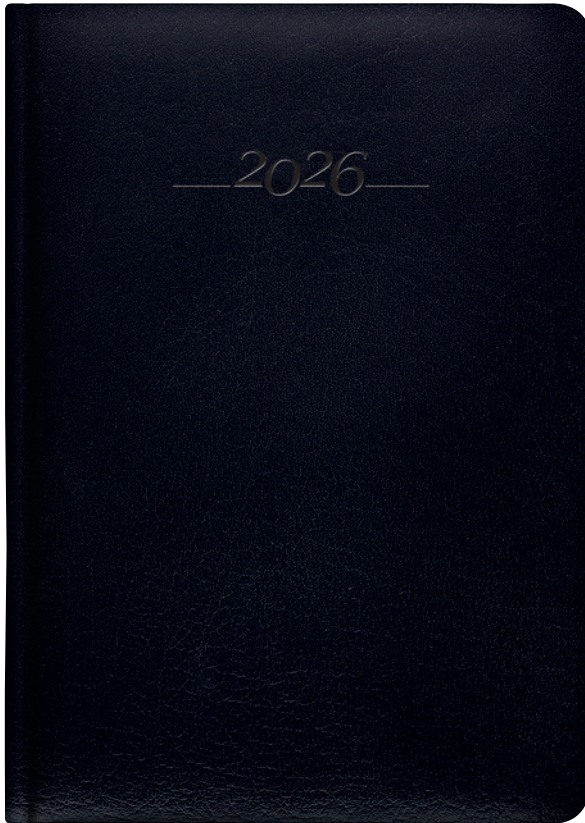

## OPTIONEN FÜR WERBUNG UND BRANDING

- Blindprägung
- Folienprägung



## SPEZIFIKATIONEN

- Präziser, handgefertigter Einband
- Bestellungen schon ab 10 Stk. möglich
- Material des Einbands: Echtes Leder
- Die tatsächliche Farbe des Leders kann von der Darstellung im Katalog abweichen.
- Leseband
- Verpackung: Einzeln eingeschweißt
- Buchblock Layouts finden Sie auf den Seiten 10-21

Verfügbare Farben:



## BUCHKALENDER

	A5 Tagesplaner 148 x 210 mm 336 Seiten	A5 Wochenplaner 148 x 210 mm 128 Seiten	A5 Wochenplaner mit Notizblättern 148 x 210 mm 128 Seiten	Taschenkalender 90 x 150 mm 128 Seiten	A5 Wochenplaner Easy Planer 148 x 210 mm 144 Seiten	A5 Monatsplaner Easy Planer 148 x 210 mm 128 Seiten
DE CARUS schwarz	D26-DA5-602	D26-TA5-602	D26-KA5-602	D26-KVT-602	D26-ETA5-602	D26-EMA5-602
INT CARUS schwarz	M26-DA5-902	M26-TA5-902	M26-KA5-902	M26-KVT-902	M26-ETA5-902	M26-EMA5-902

## NOTIZBÜCHER

	A5 148 x 210 mm 128 Seiten/liniert	A5 148 x 210 mm 128 Seiten/kariert	A5 148 x 210 mm 128 Seiten/gepunktet	A5 148 x 210 mm 128 Seiten/blanko	A4 210 x 297 mm 192 Seiten/liniert	A4 210 x 297 mm 192 Seiten/kariert	A4 210 x 297 mm 192 Seiten/gepunktet
CARUS schwarz	N-A5L-002	N-A5C-002	N-A5D-002	x	x	x	x

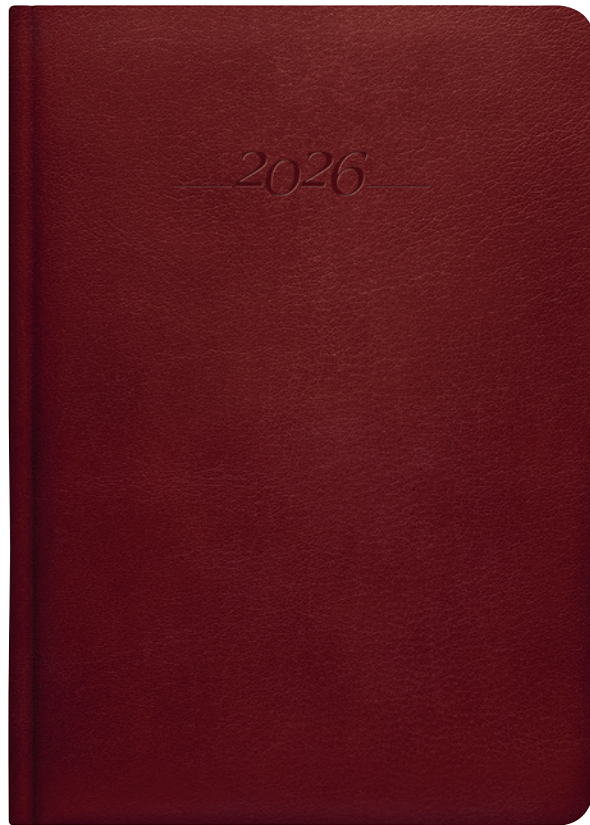

## OPTIONEN FÜR WERBUNG UND BRANDING

- Blindprägung
- Folienprägung

## SPEZIFIKATIONEN

- Präziser, handgefertigter Einband
- Bestellungen schon ab 10 Stk. möglich
- Material des Einbands: Echtes Leder
- Die tatsächliche Farbe des Leders kann von der Darstellung im Katalog abweichen.
- Leseband
- Verpackung: Einzeln eingeschweißt
- Buchblock Layouts finden Sie auf den Seiten 10-21

Verfügbare Farben:



## BUCHKALENDER

	A5 Tagesplaner 148 x 210 mm 336 Seiten	A5 Wochenplaner 148 x 210 mm 128 Seiten	A5 Wochenplaner mit Notizblättern 148 x 210 mm 128 Seiten	Taschenkalender 90 x 150 mm 128 Seiten	A5 Wochenplaner Easy Planer 148 x 210 mm 144 Seiten	A5 Monatsplaner Easy Planer 148 x 210 mm 128 Seiten
DE CARUS braun	D26-DA5-601	D26-TA5-601	D26-KA5-601	D26-KVT-601	D26-ETA5-601	D26-EMA5-601
INT CARUS braun	M26-DA5-901	M26-TA5-901	M26-KA5-901	M26-KVT-901	M26-ETA5-901	M26-EMA5-901

## NOTIZBÜCHER

	A5 148 x 210 mm 128 Seiten/liniert	A5 148 x 210 mm 128 Seiten/kariert	A5 148 x 210 mm 128 Seiten/gepunktete	A5 148 x 210 mm 128 Seiten/blanko	A4 210 x 297 mm 192 Seiten/liniert	A4 210 x 297 mm 192 Seiten/kariert	A4 210 x 297 mm 192 Seiten/gepunktete
CARUS braun	N-A5L-001	N-A5C-001	N-A5D-001	x	x	x	x

# ATLAS

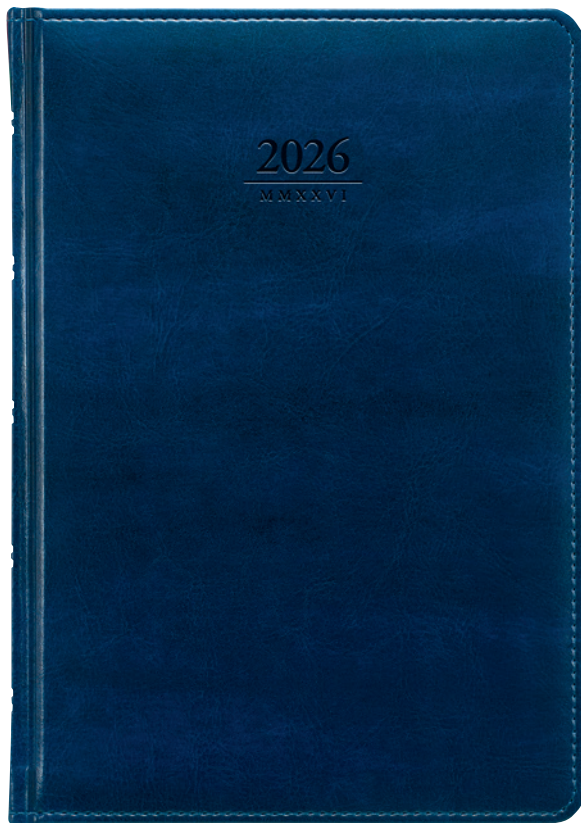

ATLAS

### SPEZIFIKATIONEN

- Material des Einbands: glattes Kunstleder
- Leseband
- Verpackung: transparente Folie
- Buchblock Layouts finden Sie auf den Seiten 10-21

### OPTIONEN FÜR WERBUNG UND BRANDING

- Blindprägung

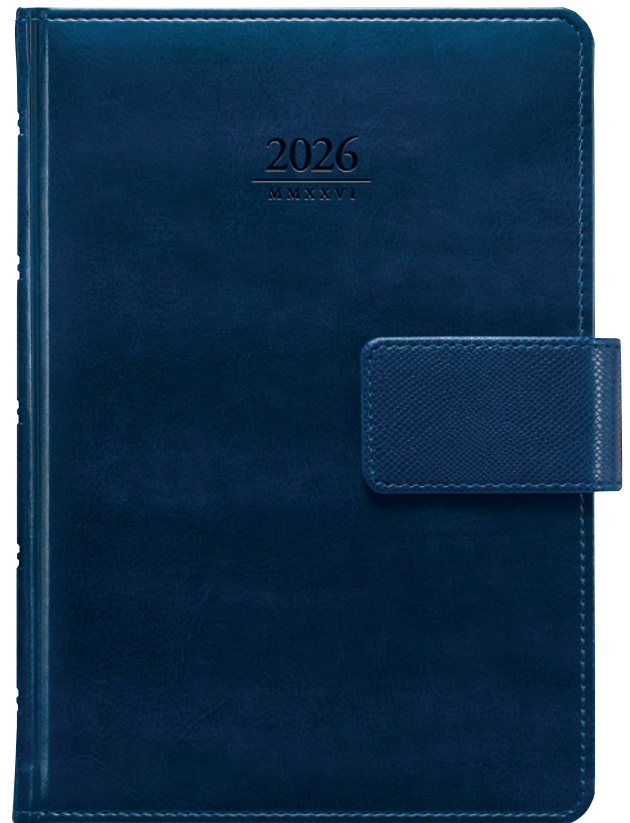

ATLAS MIT VERSCHLUSS

### SPEZIFIKATIONEN

- Stift-Schleife in der Verschlussklappe vernäht
- Papiertasche im Inneren
- Leseband
- Material des Einbands: glattes Kunstleder
- Verpackung: Kartonboxen
- Buchblock Layouts finden Sie auf den Seiten 10-21

Verfügbare Farben:



## BUCHKALENDER

	A5 Tagesplaner 148 x 210 mm 336 Seiten	A5 Wochenplaner 148 x 210 mm 128 Seiten	A5 Wochenplaner mit Notizblättern 148 x 210 mm 128 Seiten	Taschenkalender 90 x 150 mm 128 Seiten	A5 Wochenplaner Easy Planer 148 x 210 mm 144 Seiten	A5 Monatsplaner Easy Planer 148 x 210 mm 128 Seiten
DE ATLAS	D26-DA5-625	D26-TA5-625	D26-KA5-625	D26-KVT-625	D26-ETA5-625	D26-EMA5-625
INT ATLAS	M26-DA5-925	M26-TA5-925	M26-KA5-925	M26-KVT-925	M26-ETA5-925	M26-EMA5-925
DE ATLAS mit Verschluss	D26-DA5-626	D26-TA5-626	D26-KA5-626	D26-KVT-626	D26-ETA5-626	D26-EMA5-626
INT ATLAS mit Verschluss	M26-DA5-926	M26-TA5-926	M26-KA5-926	M26-KVT-926	M26-ETA5-926	M26-EMA5-926

## NOTIZBÜCHER

	A5 148 x 210 mm 128 Seiten/liniert	A5 148 x 210 mm 128 Seiten/kariert	A5 148 x 210 mm 128 Seiten/gepunktet	A5 148 x 210 mm 128 Seiten/blanko	A4 210 x 297 mm 192 Seiten/liniert	A4 210 x 297 mm 192 Seiten/kariert	A4 210 x 297 mm 192 Seiten/gepunktet
ATLAS	N-A5L-025	N-A5C-025	N-A5D-025	x	x	x	x
ATLAS mit Verschluss	x	x	x	x	x	x	x



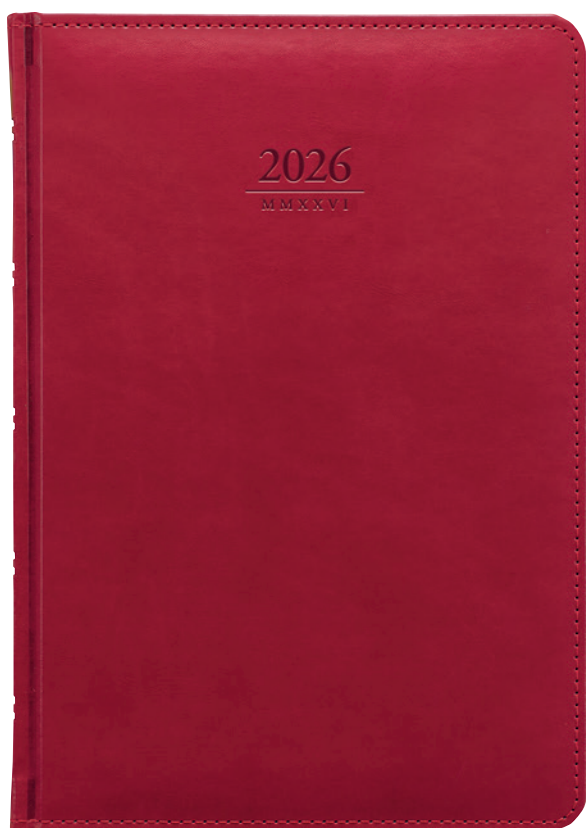

GEMMA



GEMMA MIT VERSCHLUSS

## SPEZIFIKATIONEN

- Material des Einbands: glattes Kunstleder
- Leseband
- Verpackung: transparente Folie
- Buchblock Layouts finden Sie auf den Seiten 10-21

## OPTIONEN FÜR WERBUNG UND BRANDING

- Blindprägung

Verfügbare Farben:



## SPEZIFIKATIONEN

- Stift-Schleife in der Verschlussklappe vernäht
- Papiertasche im Inneren
- Leseband
- Material des Einbands: glattes Kunstleder
- Verpackung: Kartonboxen
- Buchblock Layouts finden Sie auf den Seiten 10-21

## BUCHKALENDER

	A5 Tagesplaner 148 x 210 mm 336 Seiten	A5 Wochenplaner 148 x 210 mm 128 Seiten	A5 Wochenplaner mit Notizblättern 148 x 210 mm 128 Seiten	Taschenkalender 90 x 150 mm 128 Seiten	A5 Wochenplaner Easy Planer 148 x 210 mm 144 Seiten	A5 Monatsplaner Easy Planer 148 x 210 mm 128 Seiten
DE GEMMA	D26-DA5-629	D26-TA5-629	D26-KA5-629	D26-KVT-629	D26-ETA5-629	D26-EMA5-629
INT GEMMA	M26-DA5-929	M26-TA5-929	M26-KA5-929	M26-KVT-929	M26-ETA5-929	M26-EMA5-929
DE GEMMA mit Verschluss	D26-DA5-630	D26-TA5-630	D26-KA5-630	D26-KVT-630	D26-ETA5-630	D26-EMA5-630
INT GEMMA mit Verschluss	M26-DA5-930	M26-TA5-930	M26-KA5-930	M26-KVT-930	M26-ETA5-930	M26-EMA5-930

## NOTIZBÜCHER

	A5 148 x 210 mm 128 Seiten/liniert	A5 148 x 210 mm 128 Seiten/kariert	A5 148 x 210 mm 128 Seiten/gepunktete	A5 148 x 210 mm 128 Seiten/blanko	A4 210 x 297 mm 192 Seiten/liniert	A4 210 x 297 mm 192 Seiten/kariert	A4 210 x 297 mm 192 Seiten/gepunktete
GEMMA	N-A5L-029	N-A5C-029	N-A5D-029	x	x	x	x
GEMMA mit Verschluss	x	x	x	x	x	x	x

# KASTOR

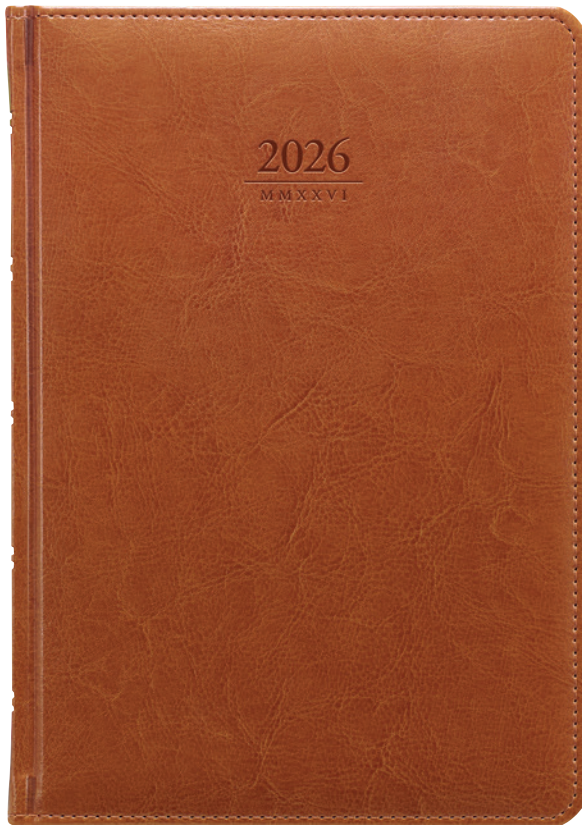

KASTOR

## SPEZIFIKATIONEN

- Material des Einbands: glattes Kunstleder
- Leseband
- Verpackung: transparente Folie
- Buchblock Layouts finden Sie auf den Seiten 10-21

## OPTIONEN FÜR WERBUNG UND BRANDING

- Blindprägung

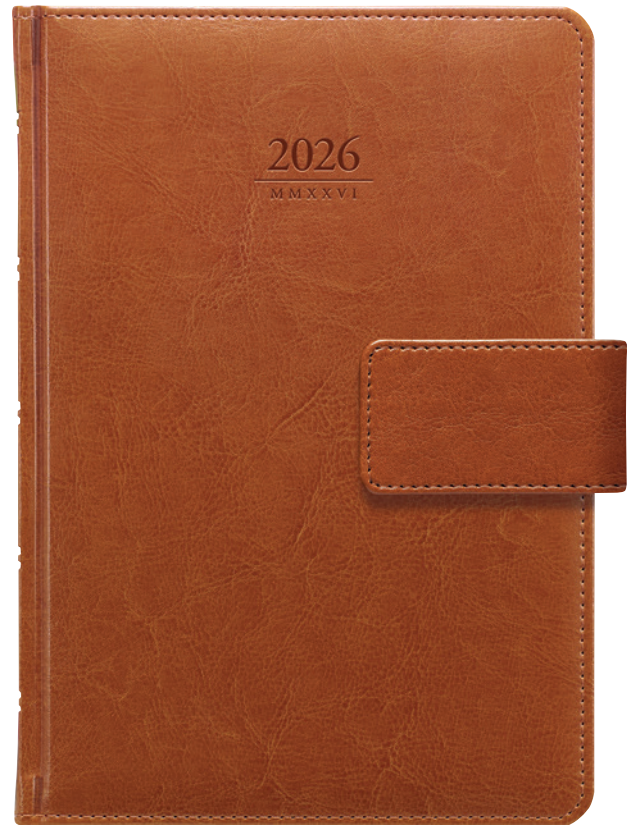

KASTOR MIT VERSCHLUSS

## SPEZIFIKATIONEN

- Stift-Schleife in der Verschlussklappe vernäht
- Papiertasche im Inneren
- Leseband
- Material des Einbands: glattes Kunstleder
- Verpackung: Kartonboxen
- Buchblock Layouts finden Sie auf den Seiten 10-21

Verfügbare Farben:



## BUCHKALENDER

	A5 Tagesplaner 148 x 210 mm 336 Seiten	A5 Wochenplaner 148 x 210 mm 128 Seiten	A5 Wochenplaner mit Notizblättern 148 x 210 mm 128 Seiten	Taschenkalender 90 x 150 mm 128 Seiten	A5 Wochenplaner Easy Planer 148 x 210 mm 144 Seiten	A5 Monatsplaner Easy Planer 148 x 210 mm 128 Seiten
DE KASTOR	D26-DA5-627	D26-TA5-627	D26-KA5-627	D26-KVT-627	D26-ETA5-627	D26-EMA5-627
INT KASTOR	M26-DA5-927	M26-TA5-927	M26-KA5-927	M26-KVT-927	M26-ETA5-927	M26-EMA5-927
DE KASTOR mit Verschluss	D26-DA5-628	D26-TA5-628	D26-KA5-628	D26-KVT-628	D26-ETA5-628	D26-EMA5-628
INT KASTOR mit Verschluss	M26-DA5-928	M26-TA5-928	M26-KA5-928	M26-KVT-928	M26-ETA5-928	M26-EMA5-928

## NOTIZBÜCHER

	A5 148 x 210 mm 128 Seiten/liniert	A5 148 x 210 mm 128 Seiten/kariert	A5 148 x 210 mm 128 Seiten/gepunktet	A5 148 x 210 mm 128 Seiten/blanko	A4 210 x 297 mm 192 Seiten/liniert	A4 210 x 297 mm 192 Seiten/kariert	A4 210 x 297 mm 192 Seiten/gepunktet
KASTOR	N-A5L-027	N-A5C-027	N-A5D-027	x	x	x	x
KASTOR mit Verschluss	x	x	x	x	x	x	x







# ZIGGY

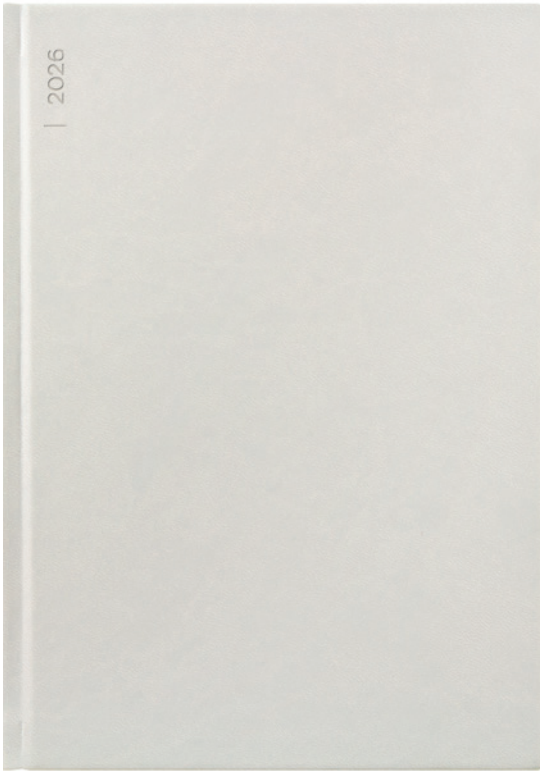

TAGESPLANER

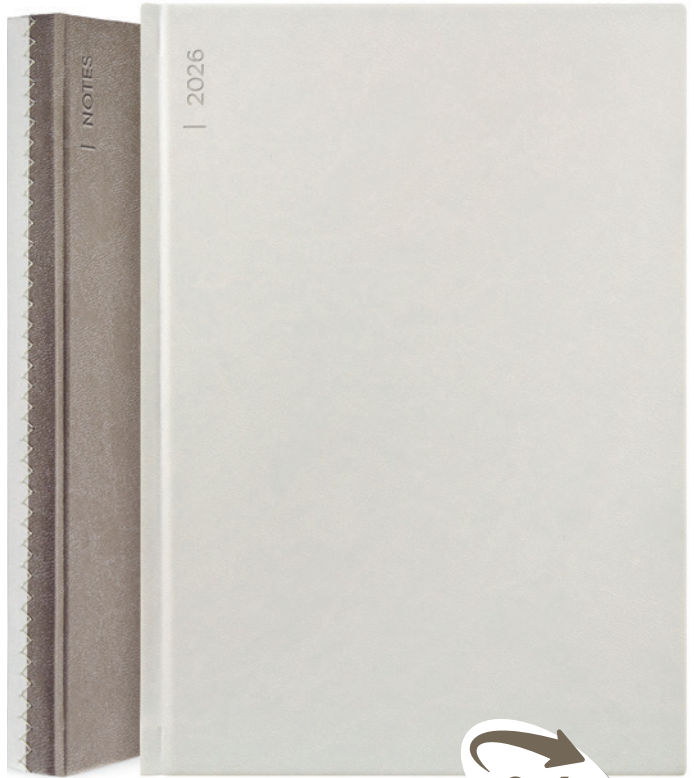

2 in 1



## OPTIONEN FÜR WERBUNG UND BRANDING

- Blindprägung oder Metallic-Folienprägung
- Siebdruck
- Digitaldruck
- Lasergravur

## SPEZIFIKATIONEN

- Material des Einbands: glattes Kunstleder
- Leseband
- Verpackung: transparente Folie oder Kartonboxen
- Buchblock Layouts finden Sie auf den Seiten 10-21



## BUCHKALENDER

		A5 Tagesplaner 148 x 210 mm 336 Seiten	2 in 1 148 x 210 mm 224 Seiten	A5 Wochenplaner mit Notizblättern 148 x 210 mm 128 Seiten	Taschenkalender 90 x 150 mm 128 Seiten
DE	ZIGGY	D26-DA5-689	D26-TPA5-689	x	x
INT	ZIGGY	M26-DA5-989	M26-TPA5-989	x	x





2 in 1: Beidseitige Verwendung des Produkts  
Wochenplaner und Notizbuch in einem einzigen Buchblock



# TRENDY ROT



PAPIERTASCHE

## OPTIONEN FÜR WERBUNG UND BRANDING

- Blindprägung

## SPEZIFIKATIONEN

- Gummiband
- Stift-Schlaufe
- Schwarzer Vor- und Nachsatz
- Schwarze Papiertasche im Inneren
- Leseband
- Material des Einbands: Kunstleder mit Struktur
- Verpackung: transparente Folie oder Kartonboxen
- Buchblock Layouts finden Sie auf den Seiten 10-21

Verfügbare Farben:



## BUCHKALENDER

	A5 Tagesplaner 148 x 210 mm 336 Seiten	A5 Wochenplaner 148 x 210 mm 128 Seiten	A5 Wochenplaner mit Notizblättern 148 x 210 mm 128 Seiten	Taschenkalender 90 x 150 mm 128 Seiten	A5 Wochenplaner Easy Planer 148 x 210 mm 144 Seiten	A5 Monatsplaner Easy Planer 148 x 210 mm 128 Seiten
DE TRENDY rot	D26-DA5-618	D26-TA5-618	D26-KA5-618	D26-KVT-618	D26-ETA5-618	D26-EMA5-618
INT TRENDY rot	M26-DA5-918	M26-TA5-918	M26-KA5-918	M26-KVT-918	M26-ETA5-918	M26-EMA5-918

## NOTIZBÜCHER

	A5 148 x 210 mm 128 Seiten/liniert	A5 148 x 210 mm 128 Seiten/kariert	A5 148 x 210 mm 128 Seiten/gepunktet	A5 148 x 210 mm 128 Seiten/blanko	A4 210 x 297 mm 192 Seiten/liniert	A4 210 x 297 mm 192 Seiten/kariert	A4 210 x 297 mm 192 Seiten/gepunktet
TRENDY rot	N-A5L-018	N-A5C-018	N-A5D-018	x	x	x	x



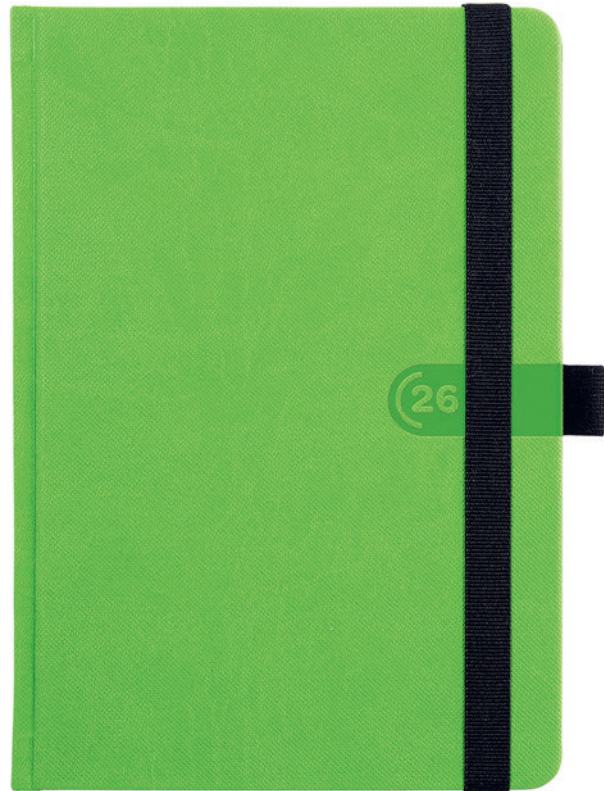

## OPTIONEN FÜR WERBUNG UND BRANDING

- Blindprägung

## SPEZIFIKATIONEN

- Gummiband
- Stift-Schleufe
- Schwarzer Vor- und Nachsatz
- Schwarze Papiertasche im Inneren
- Leseband
- Material des Einbands: Kunstleder mit Struktur
- Verpackung: transparente Folie oder Kartonboxen
- Buchblock Layouts finden Sie auf den Seiten 10-21

Verfügbare Farben:



## BUCHKALENDER

	A5 Tagesplaner 148 x 210 mm 336 Seiten	A5 Wochenplaner 148 x 210 mm 128 Seiten	A5 Wochenplaner mit Notizblättern 148 x 210 mm 128 Seiten	Taschenkalender 90 x 150 mm 128 Seiten	A5 Wochenplaner Easy Planer 148 x 210 mm 144 Seiten	A5 Monatsplaner Easy Planer 148 x 210 mm 128 Seiten
DE TRENDY grün	D26-DA5-617	D26-TA5-617	D26-KA5-617	D26-KVT-617	D26-ETA5-617	D26-EMA5-617
INT TRENDY grün	M26-DA5-917	M26-TA5-917	M26-KA5-917	M26-KVT-917	M26-ETA5-917	M26-EMA5-917

## NOTIZBÜCHER

	A5 148 x 210 mm 128 Seiten/liniert	A5 148 x 210 mm 128 Seiten/kariert	A5 148 x 210 mm 128 Seiten/gepunktet	A5 148 x 210 mm 128 Seiten/blanko	A4 210 x 297 mm 192 Seiten/liniert	A4 210 x 297 mm 192 Seiten/kariert	A4 210 x 297 mm 192 Seiten/gepunktet
TRENDY grün	N-A5L-017	N-A5C-017	N-A5D-017	x	x	x	x



# TWEED BLAU

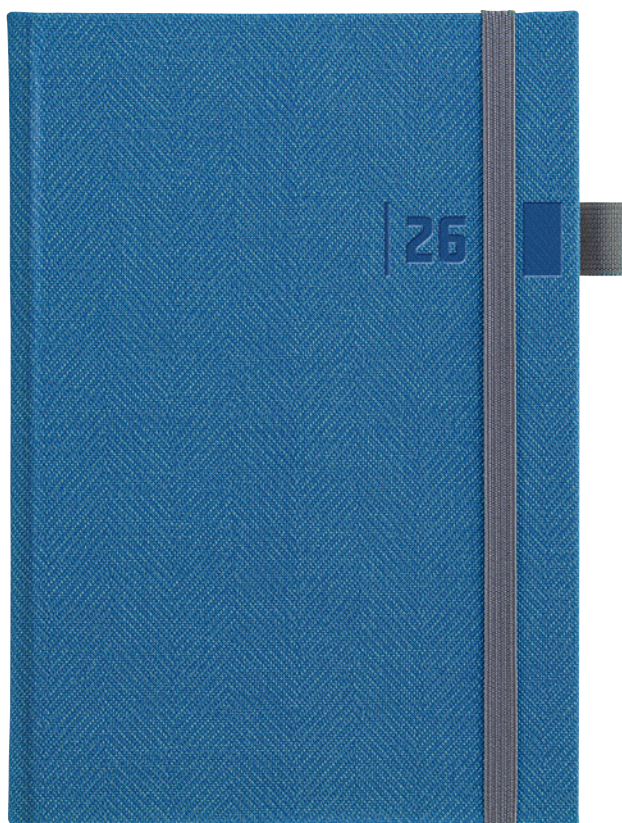

## OPTIONEN FÜR WERBUNG UND BRANDING

- Blindprägung

## SPEZIFIKATIONEN

- Stift-Schlaufe
- Gummiband
- Leseband
- Material des Einbands: Kunstleder mit Tweed-Muster
- Verpackung: transparente Folie oder Kartonboxen
- Buchblock Layouts finden Sie auf den Seiten 10-21

Verfügbare Farben:



## BUCHKALENDER

	A5 Tagesplaner 148 x 210 mm 336 Seiten	A5 Wochenplaner 148 x 210 mm 128 Seiten	A5 Wochenplaner mit Notizblättern 148 x 210 mm 128 Seiten	Taschenkalender 90 x 150 mm 128 Seiten	A5 Wochenplaner Easy Planer 148 x 210 mm 144 Seiten	A5 Monatsplaner Easy Planer 148 x 210 mm 128 Seiten
DE TWEED blau	D26-DA5-660	D26-TA5-660	D26-KA5-660	D26-KVT-660	D26-ETA5-660	D26-EMA5-660
INT TWEED blau	M26-DA5-960	M26-TA5-960	M26-KA5-960	M26-KVT-960	M26-ETA5-960	M26-EMA5-960

## NOTIZBÜCHER

	A5 148 x 210 mm 128 Seiten/liniert	A5 148 x 210 mm 128 Seiten/kariert	A5 148 x 210 mm 128 Seiten/gepunktet	A5 148 x 210 mm 128 Seiten/blanko	A4 210 x 297 mm 192 Seiten/liniert	A4 210 x 297 mm 192 Seiten/kariert	A4 210 x 297 mm 192 Seiten/gepunktet
TWEED blau	N-A5L-060	N-A5C-060	N-A5D-060	×	N-A4L-060	N-A4C-060	N-A4D-060

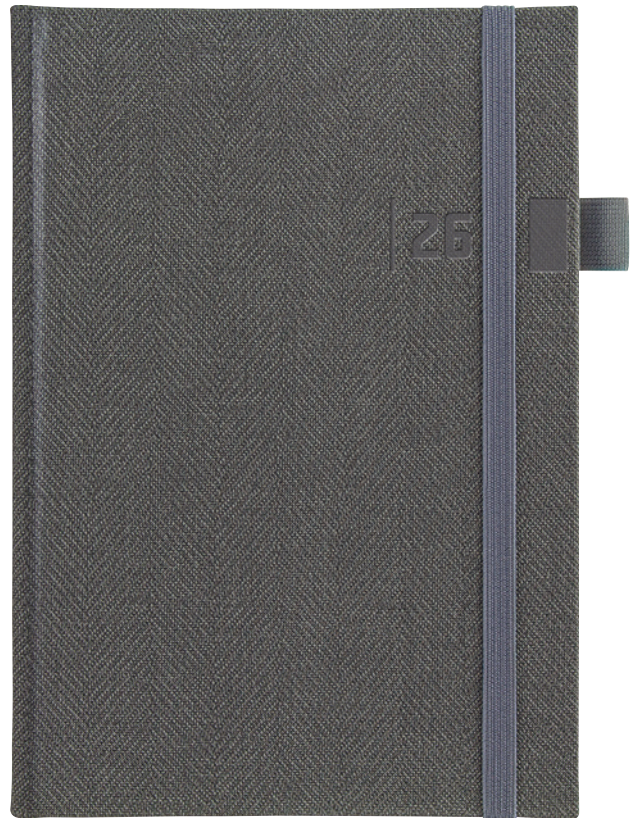

## OPTIONEN FÜR WERBUNG UND BRANDING

- Blindprägung

## SPEZIFIKATIONEN

- Stift-Schlaufe
- Gummiband
- Leseband
- Material des Einbands: Kunstleder mit Tweed-Muster
- Verpackung: transparente Folie oder Kartonboxen
- Buchblock Layouts finden Sie auf den Seiten 10-21

Verfügbare Farben:



## BUCHKALENDER

	A5 Tagesplaner 148 x 210 mm 336 Seiten	A5 Wochenplaner 148 x 210 mm 128 Seiten	A5 Wochenplaner mit Notizblättern 148 x 210 mm 128 Seiten	Taschenkalender 90 x 150 mm 128 Seiten	A5 Wochenplaner Easy Planer 148 x 210 mm 144 Seiten	A5 Monatsplaner Easy Planer 148 x 210 mm 128 Seiten
DE TWEED grau	D26-DA5-662	D26-TA5-662	D26-KA5-662	D26-KVT-662	D26-ETA5-662	D26-EMA5-662
INT TWEED grau	M26-DA5-962	M26-TA5-962	M26-KA5-962	M26-KVT-962	M26-ETA5-962	M26-EMA5-962

## NOTIZBÜCHER

	A5 148 x 210 mm 128 Seiten/liniert	A5 148 x 210 mm 128 Seiten/kariert	A5 148 x 210 mm 128 Seiten/gepunktet	A5 148 x 210 mm 128 Seiten/blanko	A4 210 x 297 mm 192 Seiten/liniert	A4 210 x 297 mm 192 Seiten/kariert	A4 210 x 297 mm 192 Seiten/gepunktet
TWEED grau	N-A5L-062	N-A5C-062	N-A5D-062	x	N-A4L-062	N-A4C-062	N-A4D-062

# NERO



**Gummiband in Ihrer ausgewählten Farbe  
Mindestbestellmenge 100 Stk.**

## OPTIONEN FÜR WERBUNG UND BRANDING

- Blindprägung oder Metallic-Folienprägung
- Siebdruck

## SPEZIFIKATIONEN

- Material des Einbands: Kunstleder mit der Lederstruktur
- Gummiband
- Leseband
- Verpackung: transparente Folie oder Kartonboxen
- Buchblock Layouts finden Sie auf den Seiten 10-21



## BUCHKALENDER

	A5 Tagesplaner 148 x 210 mm 336 Seiten	A5 Wochenplaner 148 x 210 mm 128 Seiten	A5 Wochenplaner mit Notizblättern 148 x 210 mm 128 Seiten	Taschenkalender 90 x 150 mm 128 Seiten	A5 Wochenplaner Easy Planer 148 x 210 mm 144 Seiten	A5 Monatsplaner Easy Planer 148 x 210 mm 128 Seiten
DE NERO	D26-DA5-605	D26-TA5-605	D26-KA5-605	×	D26-ETA5-605	D26-EMA5-605
INT NERO	M26-DA5-905	M26-TA5-905	M26-KA5-905	×	M26-ETA5-905	M26-EMA5-905

## NOTIZBÜCHER

	A5 148 x 210 mm 128 Seiten/liniert	A5 148 x 210 mm 128 Seiten/kariert	A5 148 x 210 mm 128 Seiten/gepunktet	A5 148 x 210 mm 128 Seiten/blanko	A4 210 x 297 mm 192 Seiten/liniert	A4 210 x 297 mm 192 Seiten/kariert	A4 210 x 297 mm 192 Seiten/gepunktet
NERO	N-A5L-005	N-A5C-005	N-A5D-005	×	×	×	×





#### FARBAUSWAHL DES GUMMIBANDS

BLAU	1029
TÜRKIS	1048
GRÜN	1022
GELB	1051
ORANGE	1005
ROT	1008
ROSA	1055
VIOLETT	1033
GRAU	1016
SCHWARZ	1040



# NODY



## OPTIONEN FÜR WERBUNG UND BRANDING

- Blindprägung
- Siebdruck
- Digitaldruck

**Große Farbauswahl für die Stift-Schlaufen**  
**Mindestabnahmemenge: 100 Stück**

## SPEZIFIKATIONEN

- Material des Einbands: glattes Kunstleder
- Leseband
- Stift-Schlaufe - Stift nicht inkludiert
- Buchblock Layouts finden Sie auf den Seiten 10-21

Verfügbare Farben:



## BUCHKALENDER

	A5 Tagesplaner 148 x 210 mm 336 Seiten	A5 Wochenplaner 148 x 210 mm 128 Seiten	A5 Wochenplaner mit Notizblättern 148 x 210 mm 128 Seiten	Taschenkalender 90 x 150 mm 128 Seiten	A5 Wochenplaner Easy Planer 148 x 210 mm 144 Seiten	A5 Monatsplaner Easy Planer 148 x 210 mm 128 Seiten
DE NODY	D26-DA5-658	D26-TA5-658	D26-KA5-658	D26-KVT-658	D26-ETA5-658	D26-EMA5-658
INT NODY	M26-DA5-958	M26-TA5-958	M26-KA5-958	M26-KVT-958	M26-ETA5-958	M26-EMA5-958

## NOTIZBÜCHER

	A5 148 x 210 mm 128 Seiten/liniert	A5 148 x 210 mm 128 Seiten/kariert	A5 148 x 210 mm 128 Seiten/gepunktet	A5 148 x 210 mm 128 Seiten/blanko	A4 210 x 297 mm 192 Seiten/liniert	A4 210 x 297 mm 192 Seiten/kariert	A4 210 x 297 mm 192 Seiten/gepunktet
NODY	N-A5L-058	N-A5C-058	N-A5D-058	x	x	x	x







# VIVA ROT

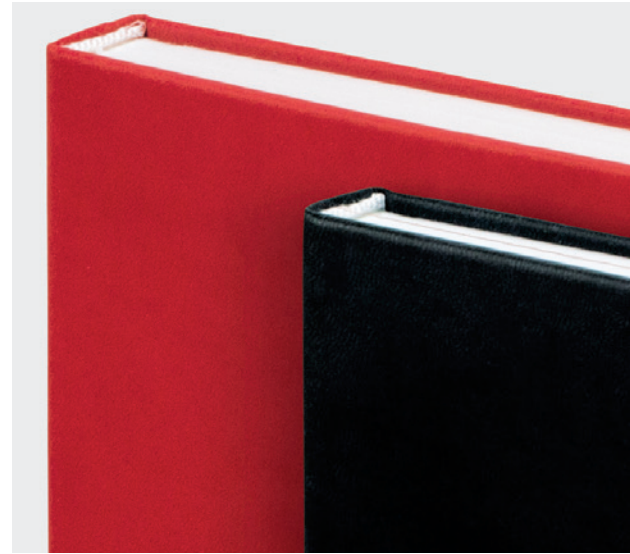

## OPTIONEN FÜR WERBUNG UND BRANDING

- Blindprägung oder Metallic-Folienprägung
- Siebdruck
- Digitaldruck
- Lasergravur

## SPEZIFIKATIONEN

- Material des Einbands: glattes Kunstleder
- Leseband
- Verpackung: transparente Folie oder Kartonboxen
- Buchblock Layouts finden Sie auf den Seiten 10-21

Verfügbare Farben:



## BUCHKALENDER

	A5 Tagesplaner 148 x 210 mm 336 Seiten	A5 Wochenplaner 148 x 210 mm 128 Seiten	A5 Wochenplaner mit Notizblättern 148 x 210 mm 128 Seiten	Taschenkalender 90 x 150 mm 128 Seiten	A5 Wochenplaner Easy Planer 148 x 210 mm 144 Seiten	A5 Monatsplaner Easy Planer 148 x 210 mm 128 Seiten
DE VIVA rot	D26-DA5-638	D26-TA5-638	D26-KA5-638	D26-KVT-638	D26-ETA5-638	D26-EMA5-638
INT VIVA rot	M26-DA5-938	M26-TA5-938	M26-KA5-938	M26-KVT-938	M26-ETA5-938	M26-EMA5-938

## NOTIZBÜCHER

	A5 148 x 210 mm 128 Seiten/liniert	A5 148 x 210 mm 128 Seiten/kariert	A5 148 x 210 mm 128 Seiten/gepunktet	A5 148 x 210 mm 128 Seiten/blanko	A4 210 x 297 mm 192 Seiten/liniert	A4 210 x 297 mm 192 Seiten/kariert	A4 210 x 297 mm 192 Seiten/gepunktet
VIVA rot	N-A5L-038	N-A5C-038	N-A5D-038	×	N-A4L-038	N-A4C-038	N-A4D-038

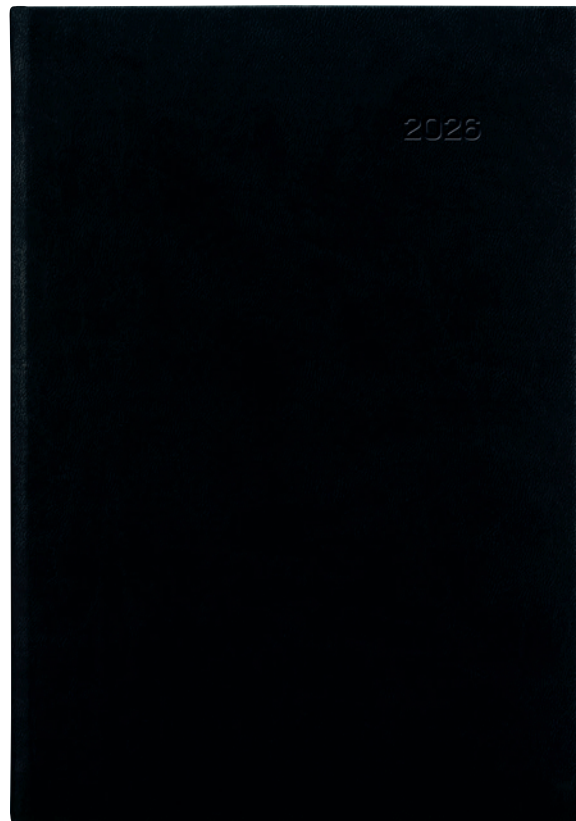

## OPTIONEN FÜR WERBUNG UND BRANDING

- Blindprägung oder Metallic-Folienprägung
- Siebdruck
- Digitaldruck
- Lasergravur

## SPEZIFIKATIONEN

- Material des Einbands: glattes Kunstleder
- Leseband
- Verpackung: transparente Folie oder Kartonboxen
- Buchblock Layouts finden Sie auf den Seiten 10-21

Verfügbare Farben:



## BUCHKALENDER

	A5 Tagesplaner 148 x 210 mm 336 Seiten	A5 Wochenplaner 148 x 210 mm 128 Seiten	A5 Wochenplaner mit Notizblättern 148 x 210 mm 128 Seiten	Taschenkalender 90 x 150 mm 128 Seiten	A5 Wochenplaner Easy Planer 148 x 210 mm 144 Seiten	A5 Monatsplaner Easy Planer 148 x 210 mm 128 Seiten
DE VIVA schwarz	D26-DA5-641	D26-TA5-641	D26-KA5-641	D26-KVT-641	D26-ETA5-641	D26-EMA5-641
INT VIVA schwarz	M26-DA5-941	M26-TA5-941	M26-KA5-941	M26-KVT-941	M26-ETA5-941	M26-EMA5-941

## NOTIZBÜCHER

	A5 148 x 210 mm 128 Seiten/liniert	A5 148 x 210 mm 128 Seiten/kariert	A5 148 x 210 mm 128 Seiten/gepunktete	A5 148 x 210 mm 128 Seiten/blanko	A4 210 x 297 mm 192 Seiten/liniert	A4 210 x 297 mm 192 Seiten/kariert	A4 210 x 297 mm 192 Seiten/gepunktete
VIVA schwarz	N-A5L-041	N-A5C-041	N-A5D-041	x	N-A4L-041	N-A4C-041	N-A4D-041

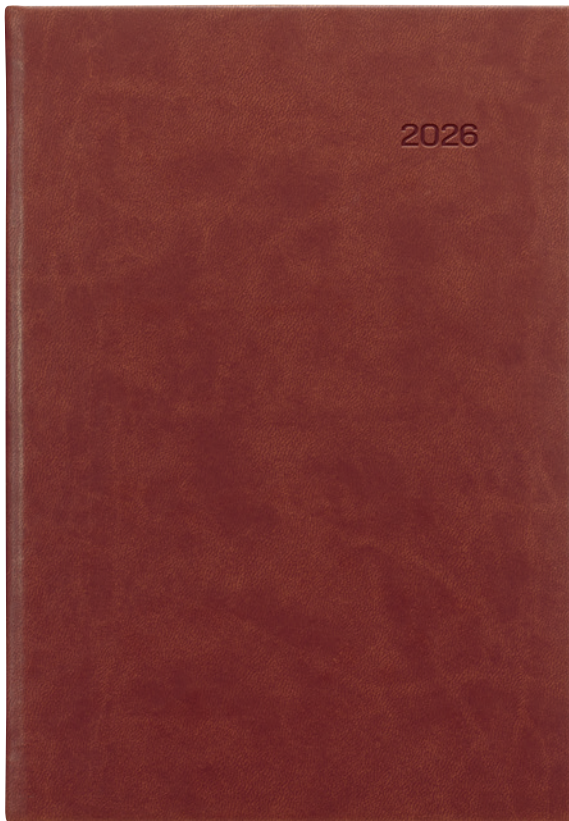

## OPTIONEN FÜR WERBUNG UND BRANDING

- Blindprägung oder Metallic-Folienprägung
- Siebdruck
- Digitaldruck
- Lasergravur

## SPEZIFIKATIONEN

- Material des Einbands: glattes Kunstleder
- Leseband
- Verpackung: transparente Folie oder Kartonboxen
- Buchblock Layouts finden Sie auf den Seiten 10-21

Verfügbare Farben:



## BUCHKALENDER

	A5 Tagesplaner 148 x 210 mm 336 Seiten	A5 Wochenplaner 148 x 210 mm 128 Seiten	A5 Wochenplaner mit Notizblättern 148 x 210 mm 128 Seiten	Taschenkalender 90 x 150 mm 128 Seiten	A5 Wochenplaner Easy Planer 148 x 210 mm 144 Seiten	A5 Monatsplaner Easy Planer 148 x 210 mm 128 Seiten
DE VIVA braun	D26-DA5-640	D26-TA5-640	D26-KA5-640	D26-KVT-640	D26-ETA5-640	D26-EMA5-640
INT VIVA braun	M26-DA5-940	M26-TA5-940	M26-KA5-940	M26-KVT-940	M26-ETA5-940	M26-EMA5-940

## NOTIZBÜCHER

	A5 148 x 210 mm 128 Seiten/liniert	A5 148 x 210 mm 128 Seiten/kariert	A5 148 x 210 mm 128 Seiten/gepunktet	A5 148 x 210 mm 128 Seiten/blanko	A4 210 x 297 mm 192 Seiten/liniert	A4 210 x 297 mm 192 Seiten/kariert	A4 210 x 297 mm 192 Seiten/gepunktet
VIVA braun	N-A5L-040	N-A5C-040	N-A5D-040	×	N-A4L-040	N-A4C-040	N-A4D-040



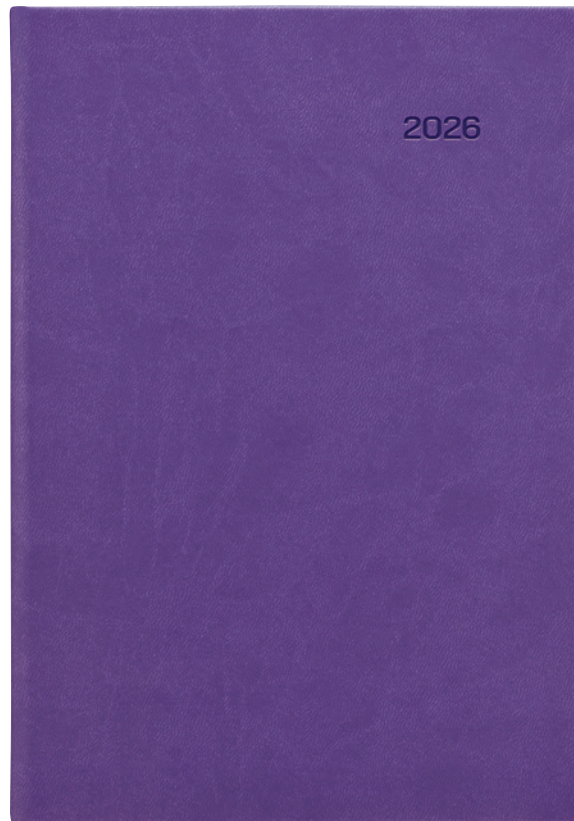

## OPTIONEN FÜR WERBUNG UND BRANDING

- Blindprägung oder Metallic-Folienprägung
- Siebdruck
- Digitaldruck
- Lasergravur

## SPEZIFIKATIONEN

- Material des Einbands: glattes Kunstleder
- Leseband
- Verpackung: transparente Folie oder Kartonboxen
- Buchblock Layouts finden Sie auf den Seiten 10-21

Verfügbare Farben:



## BUCHKALENDER

	A5 Tagesplaner 148 x 210 mm 336 Seiten	A5 Wochenplaner 148 x 210 mm 128 Seiten	A5 Wochenplaner mit Notizblättern 148 x 210 mm 128 Seiten	Taschenkalender 90 x 150 mm 128 Seiten	A5 Wochenplaner Easy Planer 148 x 210 mm 144 Seiten	A5 Monatsplaner Easy Planer 148 x 210 mm 128 Seiten
DE VIVA violett	D26-DA5-647	D26-TA5-647	D26-KA5-647	D26-KVT-647	D26-ETA5-647	D26-EMA5-647
INT VIVA violett	M26-DA5-947	M26-TA5-947	M26-KA5-947	M26-KVT-947	M26-ETA5-947	M26-EMA5-947

## NOTIZBÜCHER

	A5 148 x 210 mm 128 Seiten/liniert	A5 148 x 210 mm 128 Seiten/kariert	A5 148 x 210 mm 128 Seiten/gepunktet	A5 148 x 210 mm 128 Seiten/blanko	A4 210 x 297 mm 192 Seiten/liniert	A4 210 x 297 mm 192 Seiten/kariert	A4 210 x 297 mm 192 Seiten/gepunktet
VIVA violett	N-A5L-047	N-A5C-047	N-A5D-047	x	N-A4L-047	N-A4C-047	N-A4D-047

# VIVA ORANGE



## OPTIONEN FÜR WERBUNG UND BRANDING

- Blindprägung oder Metallic-Folienprägung
- Siebdruck
- Digitaldruck

## SPEZIFIKATIONEN

- Material des Einbands: glattes Kunstleder
- Leseband
- Verpackung: transparente Folie oder Kartonboxen
- Buchblock Layouts finden Sie auf den Seiten 10-21

Verfügbare Farben:



## BUCHKALENDER

	A5 Tagesplaner 148 x 210 mm 336 Seiten	A5 Wochenplaner 148 x 210 mm 128 Seiten	A5 Wochenplaner mit Notizblättern 148 x 210 mm 128 Seiten	Taschenkalender 90 x 150 mm 128 Seiten	A5 Wochenplaner Easy Planer 148 x 210 mm 144 Seiten	A5 Monatsplaner Easy Planer 148 x 210 mm 128 Seiten
DE VIVA orange	D26-DA5-644	D26-TA5-644	D26-KA5-644	D26-KVT-644	D26-ETA5-644	D26-EMA5-644
INT VIVA orange	M26-DA5-944	M26-TA5-944	M26-KA5-944	M26-KVT-944	M26-ETA5-944	M26-EMA5-944

## NOTIZBÜCHER

	A5 148 x 210 mm 128 Seiten/liniert	A5 148 x 210 mm 128 Seiten/kariert	A5 148 x 210 mm 128 Seiten/gepunktet	A5 148 x 210 mm 128 Seiten/blanko	A4 210 x 297 mm 192 Seiten/liniert	A4 210 x 297 mm 192 Seiten/kariert	A4 210 x 297 mm 192 Seiten/gepunktet
VIVA orange	N-A5L-044	N-A5C-044	N-A5D-044	×	N-A4L-044	N-A4C-044	N-A4D-044

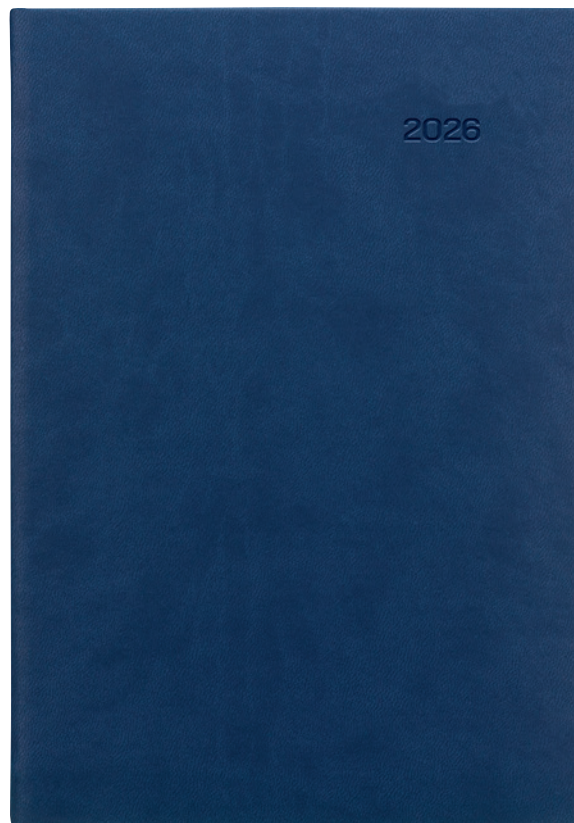

## OPTIONEN FÜR WERBUNG UND BRANDING

- Blindprägung oder Metallic-Folienprägung
- Siebdruck
- Digitaldruck
- Lasergravur

## SPEZIFIKATIONEN

- Material des Einbands: glattes Kunstleder
- Leseband
- Verpackung: transparente Folie oder Kartonboxen
- Buchblock Layouts finden Sie auf den Seiten 10-21

Verfügbare Farben:



## BUCHKALENDER

	A5 Tagesplaner 148 x 210 mm 336 Seiten	A5 Wochenplaner 148 x 210 mm 128 Seiten	A5 Wochenplaner mit Notizblättern 148 x 210 mm 128 Seiten	Taschenkalender 90 x 150 mm 128 Seiten	A5 Wochenplaner Easy Planer 148 x 210 mm 144 Seiten	A5 Monatsplaner Easy Planer 148 x 210 mm 128 Seiten
DE VIVA blau	D26-DA5-639	D26-TA5-639	D26-KA5-639	D26-KVT-639	D26-ETA5-639	D26-EMA5-639
INT VIVA blau	M26-DA5-939	M26-TA5-939	M26-KA5-939	M26-KVT-939	M26-ETA5-939	M26-EMA5-939

## NOTIZBÜCHER

	A5 148 x 210 mm 128 Seiten/liniert	A5 148 x 210 mm 128 Seiten/kariert	A5 148 x 210 mm 128 Seiten/gepunktet	A5 148 x 210 mm 128 Seiten/blanko	A4 210 x 297 mm 192 Seiten/liniert	A4 210 x 297 mm 192 Seiten/kariert	A4 210 x 297 mm 192 Seiten/gepunktet
VIVA blau	N-A5L-039	N-A5C-039	N-A5D-039	x	N-A4L-039	N-A4C-039	N-A4D-039



# VIVA TÜRKIS

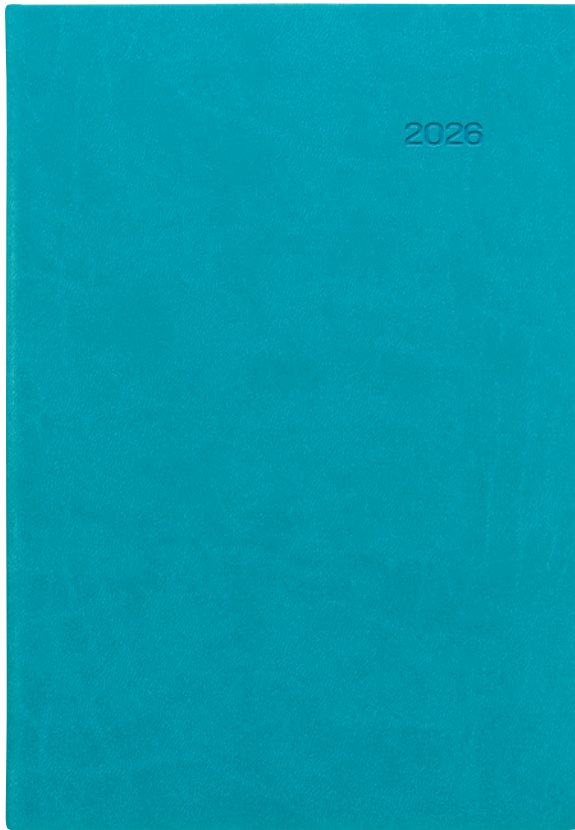

## OPTIONEN FÜR WERBUNG UND BRANDING

- Blindprägung oder Metallic-Folienprägung
- Siebdruck
- Digitaldruck
- Lasergravur

## SPEZIFIKATIONEN

- Material des Einbands: glattes Kunstleder
- Leseband
- Verpackung: transparente Folie oder Kartonboxen
- Buchblock Layouts finden Sie auf den Seiten 10-21

Verfügbare Farben:



## BUCHKALENDER

	A5 Tagesplaner 148 x 210 mm 336 Seiten	A5 Wochenplaner 148 x 210 mm 128 Seiten	A5 Wochenplaner mit Notizblättern 148 x 210 mm 128 Seiten	Taschenkalender 90 x 150 mm 128 Seiten	A5 Wochenplaner Easy Planer 148 x 210 mm 144 Seiten	A5 Monatsplaner Easy Planer 148 x 210 mm 128 Seiten
DE VIVA türkis	D26-DA5-642	D26-TA5-642	D26-KA5-642	D26-KVT-642	D26-ETA5-642	D26-EMA5-642
INT VIVA türkis	M26-DA5-942	M26-TA5-942	M26-KA5-942	M26-KVT-942	M26-ETA5-942	M26-EMA5-942

## NOTIZBÜCHER

	A5 148 x 210 mm 128 Seiten/liniert	A5 148 x 210 mm 128 Seiten/kariert	A5 148 x 210 mm 128 Seiten/gepunktet	A5 148 x 210 mm 128 Seiten/blanko	A4 210 x 297 mm 192 Seiten/liniert	A4 210 x 297 mm 192 Seiten/kariert	A4 210 x 297 mm 192 Seiten/gepunktet
VIVA türkis	N-A5L-042	N-A5C-042	N-A5D-042	×	N-A4L-042	N-A4C-042	N-A4D-042

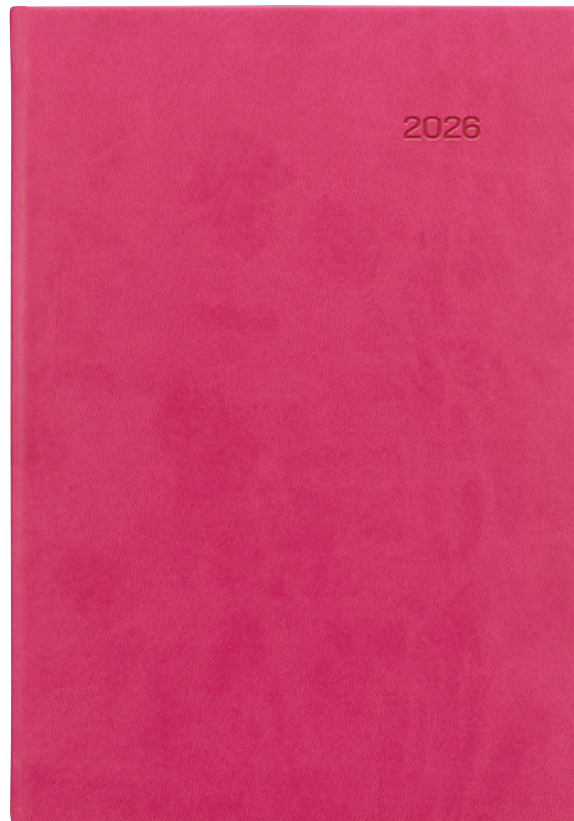

## OPTIONEN FÜR WERBUNG UND BRANDING

- Blindprägung oder Metallic-Folienprägung
- Siebdruck
- Digitaldruck
- Lasergravur

## SPEZIFIKATIONEN

- Material des Einbands: glattes Kunstleder
- Leseband
- Verpackung: transparente Folie oder Kartonboxen
- Buchblock Layouts finden Sie auf den Seiten 10-21

Verfügbare Farben:



## BUCHKALENDER

	A5 Tagesplaner 148 x 210 mm 336 Seiten	A5 Wochenplaner 148 x 210 mm 128 Seiten	A5 Wochenplaner mit Notizblättern 148 x 210 mm 128 Seiten	Taschenkalender 90 x 150 mm 128 Seiten	A5 Wochenplaner Easy Planer 148 x 210 mm 144 Seiten	A5 Monatsplaner Easy Planer 148 x 210 mm 128 Seiten
DE VIVA rosa	D26-DA5-643	D26-TA5-643	D26-KA5-643	D26-KVT-643	D26-ETA5-643	D26-EMA5-643
INT VIVA rosa	M26-DA5-943	M26-TA5-943	M26-KA5-943	M26-KVT-943	M26-ETA5-943	M26-EMA5-943

## NOTIZBÜCHER

	A5 148 x 210 mm 128 Seiten/liniert	A5 148 x 210 mm 128 Seiten/kariert	A5 148 x 210 mm 128 Seiten/gepunktet	A5 148 x 210 mm 128 Seiten/blanko	A4 210 x 297 mm 192 Seiten/liniert	A4 210 x 297 mm 192 Seiten/kariert	A4 210 x 297 mm 192 Seiten/gepunktet
VIVA rosa	N-A5L-043	N-A5C-043	N-A5D-043	x	N-A4L-043	N-A4C-043	N-A4D-043

# VIVA GELB



## OPTIONEN FÜR WERBUNG UND BRANDING

- Blindprägung oder Metallic-Folienprägung
- Siebdruck
- Digitaldruck

## SPEZIFIKATIONEN

- Material des Einbands: glattes Kunstleder
- Leseband
- Verpackung: transparente Folie oder Kartonboxen
- Buchblock Layouts finden Sie auf den Seiten 10-21

Verfügbare Farben:



## BUCHKALENDER

	A5 Tagesplaner 148 x 210 mm 336 Seiten	A5 Wochenplaner 148 x 210 mm 128 Seiten	A5 Wochenplaner mit Notizblättern 148 x 210 mm 128 Seiten	Taschenkalender 90 x 150 mm 128 Seiten	A5 Wochenplaner Easy Planer 148 x 210 mm 144 Seiten	A5 Monatsplaner Easy Planer 148 x 210 mm 128 Seiten
DE VIVA gelb	D26-DA5-645	D26-TA5-645	D26-KA5-645	D26-KVT-645	D26-ETA5-645	D26-EMA5-645
INT VIVA gelb	M26-DA5-945	M26-TA5-945	M26-KA5-945	M26-KVT-945	M26-ETA5-945	M26-EMA5-945

## NOTIZBÜCHER

	A5 148 x 210 mm 128 Seiten/liniert	A5 148 x 210 mm 128 Seiten/kariert	A5 148 x 210 mm 128 Seiten/gepunktet	A5 148 x 210 mm 128 Seiten/blanko	A4 210 x 297 mm 192 Seiten/liniert	A4 210 x 297 mm 192 Seiten/kariert	A4 210 x 297 mm 192 Seiten/gepunktet
VIVA gelb	N-A5L-045	N-A5C-045	N-A5D-045	×	N-A4L-045	N-A4C-045	N-A4D-045





## OPTIONEN FÜR WERBUNG UND BRANDING

- Blindprägung oder Metallic-Folienprägung
- Siebdruck
- Digitaldruck
- Lasergravur

## SPEZIFIKATIONEN

- Material des Einbands: glattes Kunstleder
- Leseband
- Verpackung: transparente Folie oder Kartonboxen
- Buchblock Layouts finden Sie auf den Seiten 10-21

Verfügbare Farben:



## BUCHKALENDER

	A5 Tagesplaner 148 x 210 mm 336 Seiten	A5 Wochenplaner 148 x 210 mm 128 Seiten	A5 Wochenplaner mit Notizblättern 148 x 210 mm 128 Seiten	Taschenkalender 90 x 150 mm 128 Seiten	A5 Wochenplaner Easy Planer 148 x 210 mm 144 Seiten	A5 Monatsplaner Easy Planer 148 x 210 mm 128 Seiten
DE VIVA grün	D26-DA5-646	D26-TA5-646	D26-KA5-646	D26-KVT-646	D26-ETA5-646	D26-EMA5-646
INT VIVA grün	M26-DA5-946	M26-TA5-946	M26-KA5-946	M26-KVT-946	M26-ETA5-946	M26-EMA5-946

## NOTIZBÜCHER

	A5 148 x 210 mm 128 Seiten/liniert	A5 148 x 210 mm 128 Seiten/kariert	A5 148 x 210 mm 128 Seiten/gepunktet	A5 148 x 210 mm 128 Seiten/blanko	A4 210 x 297 mm 192 Seiten/liniert	A4 210 x 297 mm 192 Seiten/kariert	A4 210 x 297 mm 192 Seiten/gepunktet
VIVA grün	N-A5L-046	N-A5C-046	N-A5D-046	x	N-A4L-046	N-A4C-046	N-A4D-046

# KRONOS ROT

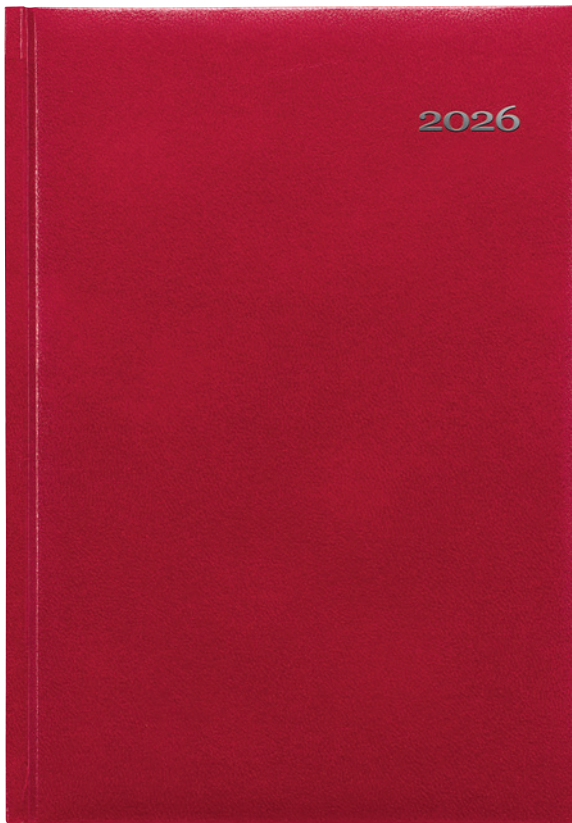

## OPTIONEN FÜR WERBUNG UND BRANDING

- Folienprägung

## SPEZIFIKATIONEN

- A5 Formate mit wattierter Buchdecke
- Leseband
- Material des Einbands: Vinylbeschichtetes Papier mit feiner Lederstruktur
- Verpackung: transparente Folie oder Kartonboxen
- Buchblock Layouts finden Sie auf den Seiten 10-21

Verfügbare Farben:



## BUCHKALENDER

	A5 Tagesplaner 148 x 210 mm 336 Seiten	A5 Wochenplaner 148 x 210 mm 128 Seiten	A5 Wochenplaner mit Notizblättern 148 x 210 mm 128 Seiten	Taschenkalender 90 x 150 mm 128 Seiten	A5 Wochenplaner Easy Planer 148 x 210 mm 144 Seiten	A5 Monatsplaner Easy Planer 148 x 210 mm 128 Seiten
DE KRONOS rot	D26-DA5-648	D26-TA5-648	D26-KA5-648	D26-KVT-648	D26-ETA5-648	D26-EMA5-648
INT KRONOS rot	M26-DA5-948	M26-TA5-948	M26-KA5-948	M26-KVT-948	M26-ETA5-948	M26-EMA5-948

## NOTIZBÜCHER

	A5 148 x 210 mm 128 Seiten/liniert	A5 148 x 210 mm 128 Seiten/kariert	A5 148 x 210 mm 128 Seiten/gepunktet	A5 148 x 210 mm 128 Seiten/blanko	A4 210 x 297 mm 192 Seiten/liniert	A4 210 x 297 mm 192 Seiten/kariert	A4 210 x 297 mm 192 Seiten/gepunktet
KRONOS rot	N-A5L-048	N-A5C-048	N-A5D-048	×	N-A4L-048	N-A4C-048	N-A4D-048

# KRONOS SCHWARZ



## OPTIONEN FÜR WERBUNG UND BRANDING

- Folienprägung

## SPEZIFIKATIONEN

- A5 Formate mit wattierter Buchdecke
- Leseband
- Material des Einbands: Vinylbeschichtetes Papier mit feiner Lederstruktur
- Verpackung: transparente Folie oder Kartonboxen
- Buchblock Layouts finden Sie auf den Seiten 10-21

Verfügbare Farben:



## BUCHKALENDER

	A5 Tagesplaner 148 x 210 mm 336 Seiten	A5 Wochenplaner 148 x 210 mm 128 Seiten	A5 Wochenplaner mit Notizblättern 148 x 210 mm 128 Seiten	Taschenkalender 90 x 150 mm 128 Seiten	A5 Wochenplaner Easy Planer 148 x 210 mm 144 Seiten	A5 Monatsplaner Easy Planer 148 x 210 mm 128 Seiten
DE KRONOS schwarz	D26-DA5-650	D26-TA5-650	D26-KA5-650	D26-KVT-650	D26-ETA5-650	D26-EMA5-650
INT KRONOS schwarz	M26-DA5-950	M26-TA5-950	M26-KA5-950	M26-KVT-950	M26-ETA5-950	M26-EMA5-950

## NOTIZBÜCHER

	A5 148 x 210 mm 128 Seiten/liniert	A5 148 x 210 mm 128 Seiten/kariert	A5 148 x 210 mm 128 Seiten/gepunktet	A5 148 x 210 mm 128 Seiten/blanko	A4 210 x 297 mm 192 Seiten/liniert	A4 210 x 297 mm 192 Seiten/kariert	A4 210 x 297 mm 192 Seiten/gepunktet
KRONOS schwarz	N-A5L-050	N-A5C-050	N-A5D-050	x	N-A4L-050	N-A4C-050	N-A4D-050



# KRONOS GRÜN

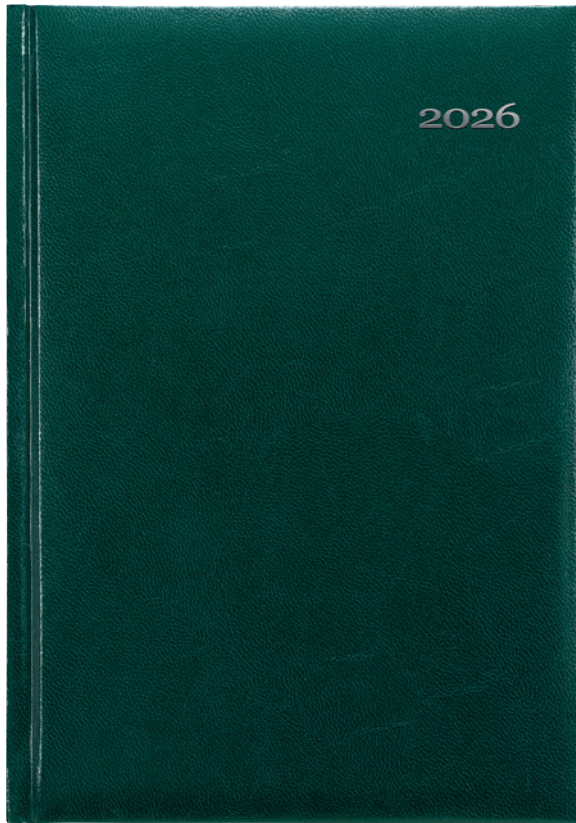

## OPTIONEN FÜR WERBUNG UND BRANDING

- Folienprägung

## SPEZIFIKATIONEN

- A5 Formate mit wattierter Buchdecke
- Leseband
- Material des Einbands: Vinylbeschichtetes Papier mit feiner Lederstruktur
- Verpackung: transparente Folie oder Kartonboxen
- Buchblock Layouts finden Sie auf den Seiten 10-21

Verfügbare Farben:



## BUCHKALENDER

	A5 Tagesplaner 148 x 210 mm 336 Seiten	A5 Wochenplaner 148 x 210 mm 128 Seiten	A5 Wochenplaner mit Notizblättern 148 x 210 mm 128 Seiten	Taschenkalender 90 x 150 mm 128 Seiten	A5 Wochenplaner Easy Planer 148 x 210 mm 144 Seiten	A5 Monatsplaner Easy Planer 148 x 210 mm 128 Seiten
DE KRONOS grün	D26-DA5-649	D26-TA5-649	D26-KA5-649	D26-KVT-649	D26-ETA5-649	D26-EMA5-649
INT KRONOS grün	M26-DA5-949	M26-TA5-949	M26-KA5-949	M26-KVT-949	M26-ETA5-949	M26-EMA5-949

## NOTIZBÜCHER

	A5 148 x 210 mm 128 Seiten/liniert	A5 148 x 210 mm 128 Seiten/kariert	A5 148 x 210 mm 128 Seiten/gepunktet	A5 148 x 210 mm 128 Seiten/blanko	A4 210 x 297 mm 192 Seiten/liniert	A4 210 x 297 mm 192 Seiten/kariert	A4 210 x 297 mm 192 Seiten/gepunktet
KRONOS grün	N-A5L-049	N-A5C-049	N-A5D-049	×	N-A4L-049	N-A4C-049	N-A4D-049

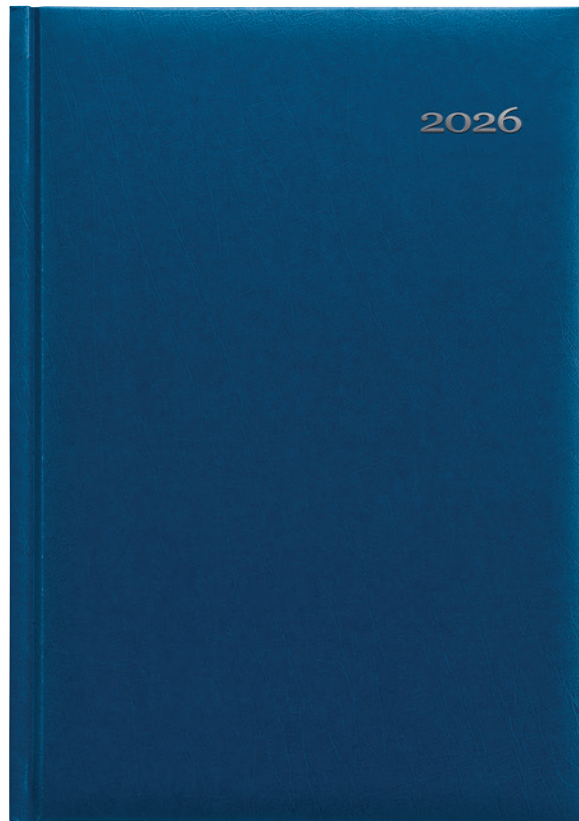

## OPTIONEN FÜR WERBUNG UND BRANDING

- Folienprägung

## SPEZIFIKATIONEN

- A5 Formate mit wattierter Buchdecke
- Leseband
- Material des Einbands: Vinylbeschichtetes Papier mit feiner Lederstruktur
- Verpackung: transparente Folie oder Kartonboxen
- Buchblock Layouts finden Sie auf den Seiten 10-21

Verfügbare Farben:



## BUCHKALENDER

	A5 Tagesplaner 148 x 210 mm 336 Seiten	A5 Wochenplaner 148 x 210 mm 128 Seiten	A5 Wochenplaner mit Notizblättern 148 x 210 mm 128 Seiten	Taschenkalender 90 x 150 mm 128 Seiten	A5 Wochenplaner Easy Planer 148 x 210 mm 144 Seiten	A5 Monatsplaner Easy Planer 148 x 210 mm 128 Seiten
DE KRONOS blau	D26-DA5-651	D26-TA5-651	D26-KA5-651	D26-KVT-651	D26-ETA5-651	D26-EMA5-651
INT KRONOS blau	M26-DA5-951	M26-TA5-951	M26-KA5-951	M26-KVT-951	M26-ETA5-951	M26-EMA5-951

## NOTIZBÜCHER

	A5 148 x 210 mm 128 Seiten/liniert	A5 148 x 210 mm 128 Seiten/kariert	A5 148 x 210 mm 128 Seiten/gepunktet	A5 148 x 210 mm 128 Seiten/blanko	A4 210 x 297 mm 192 Seiten/liniert	A4 210 x 297 mm 192 Seiten/kariert	A4 210 x 297 mm 192 Seiten/gepunktet
KRONOS blau	N-A5L-051	N-A5C-051	N-A5D-051	×	N-A4L-051	N-A4C-051	N-A4D-051





 AppleSkin





## **NOTIZBÜCHER**

Notizbücher  
für alle Arten  
von Planung & Notizen.

Verfügbar mit linierten,  
karierten, gepunkteten  
und glatten Seiten.

# NOTIZBUCH LAYOUTS

Liniert, kariert, gepunktet oder glatt, mit vertikaler Perforation.

Format A4: 192 Seiten, Mindestabnahmemenge: 300 Stück

Format A5: 128 Seiten, Mindestabnahmemenge: 100 Stück

Taschenformat (90 x 150 mm): 128 Seiten, Mindestabnahmemenge: 300 Stück

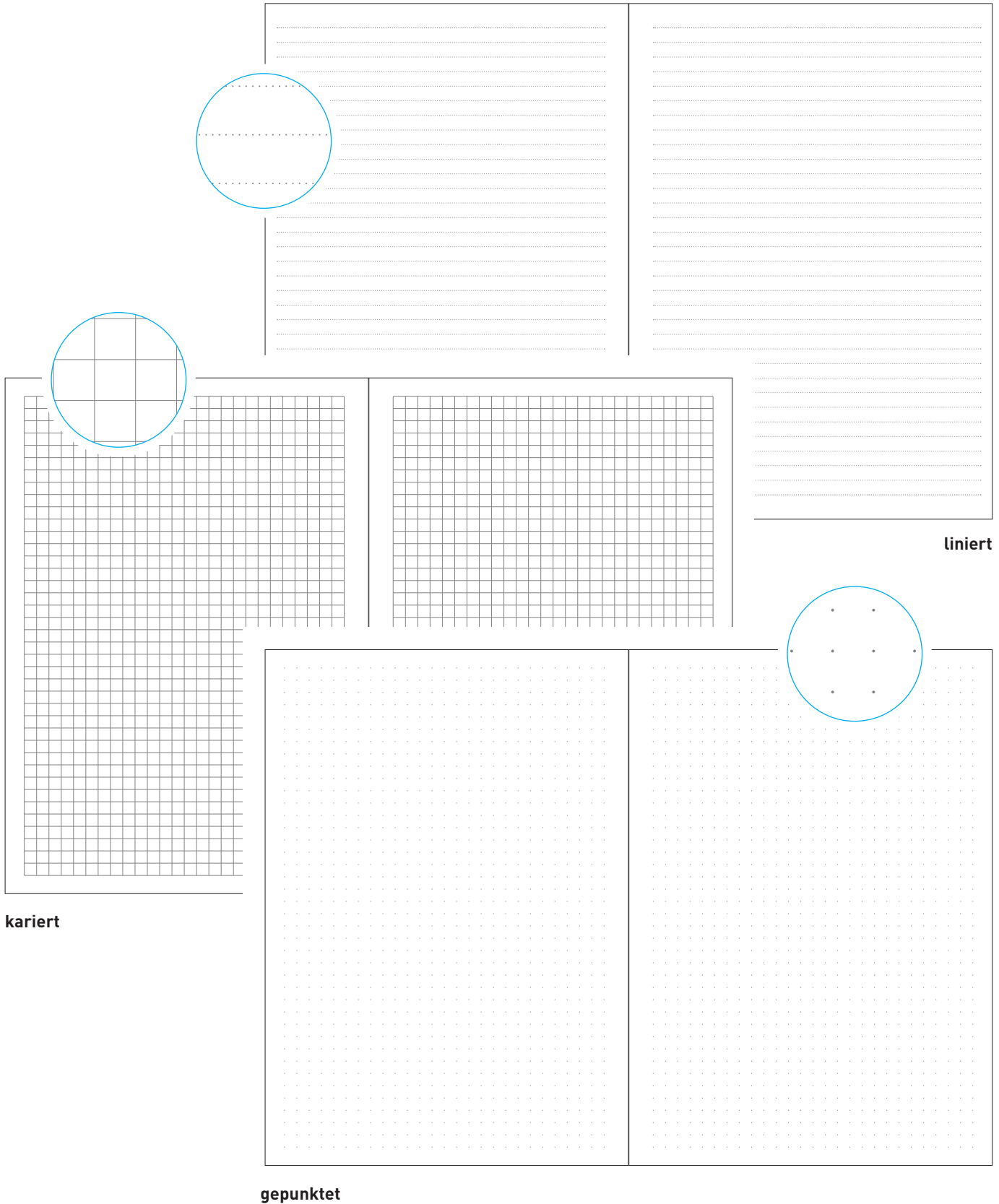

# NOTIZBUCH LAYOUTS

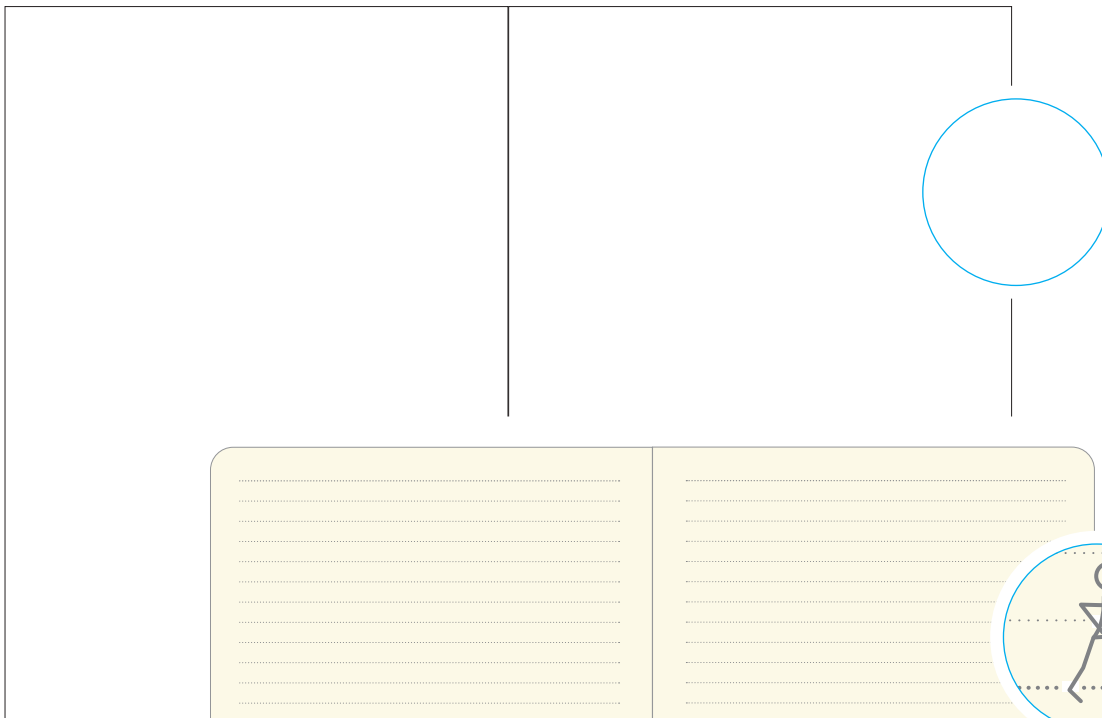

blanko

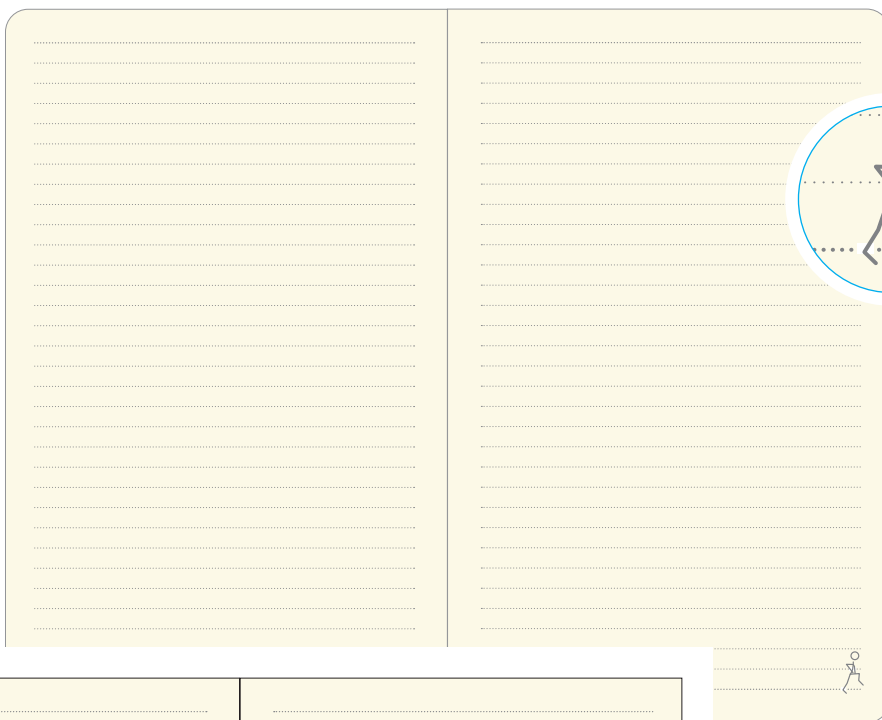

## Notizbuch-Layout Läufer

130 × 210 mm  
oder 148 × 210 mm  
160 Seiten

Papierfarbe: Chamois  
Mindestabnahmemenge:  
300 Stück

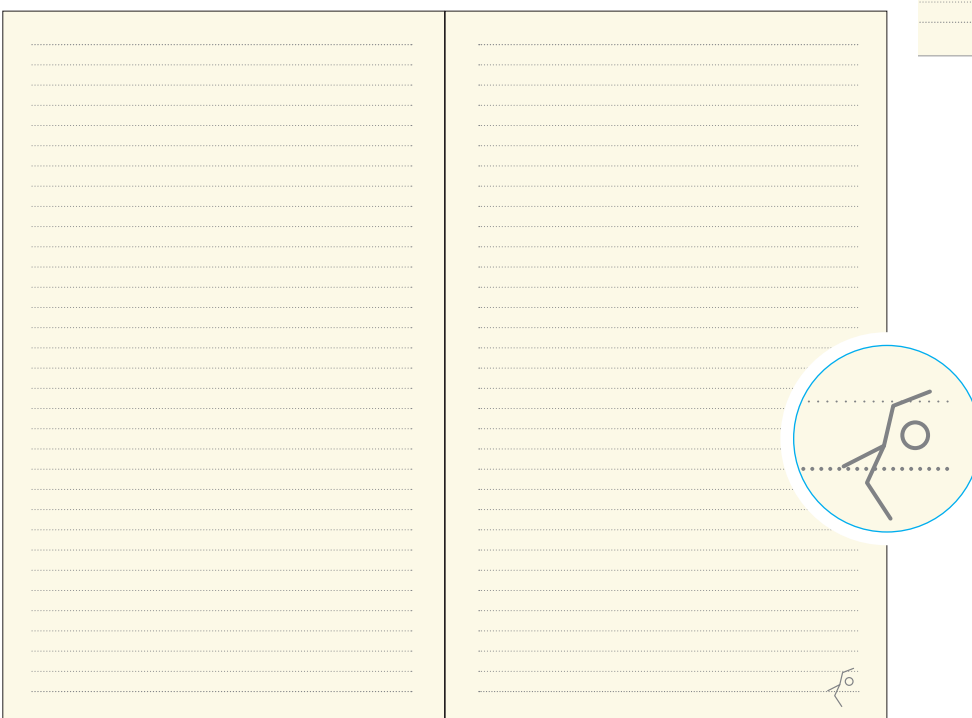

## Notizbuch-Layout Schwimmer

130 × 210 mm  
oder 148 × 210 mm  
160 Seiten

Papierfarbe: Chamois  
Mindestabnahmemenge:  
300 Stück



# SATURN NOTIZBÜCHER

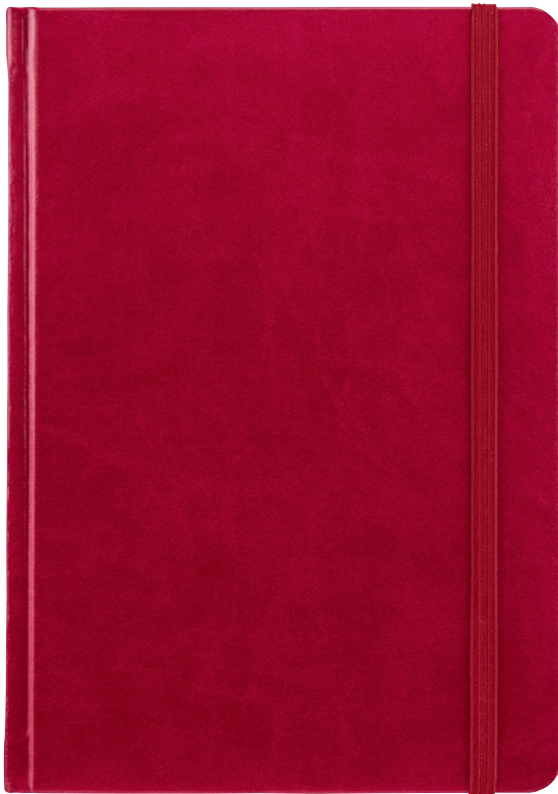

ROT

## OPTIONEN FÜR WERBUNG UND BRANDING

- Blindprägung



## SPEZIFIKATIONEN

- Gummiband
- Papiertasche
- Liniert, kariert oder gepunktet
- Vertikale Perforation auf den inneren Seiten
- Leseband
- Verpackung: transparente Folie oder Kartonboxen
- Mindestabnahmemenge: 20 Stück

Verfügbare Farben:



## NOTIZBÜCHER

	A5 148 × 210 mm 128 Seiten/liniert	A5 148 × 210 mm 128 Seiten/kariert	A5 148 × 210 mm 128 Seiten/gepunktet
SATURN blau	N-A5L-070	N-A5C-070	N-A5T-070
SATURN rot	N-A5L-071	N-A5C-071	N-A5T-071
SATURN schwarz	N-A5L-072	N-A5C-072	N-A5T-072

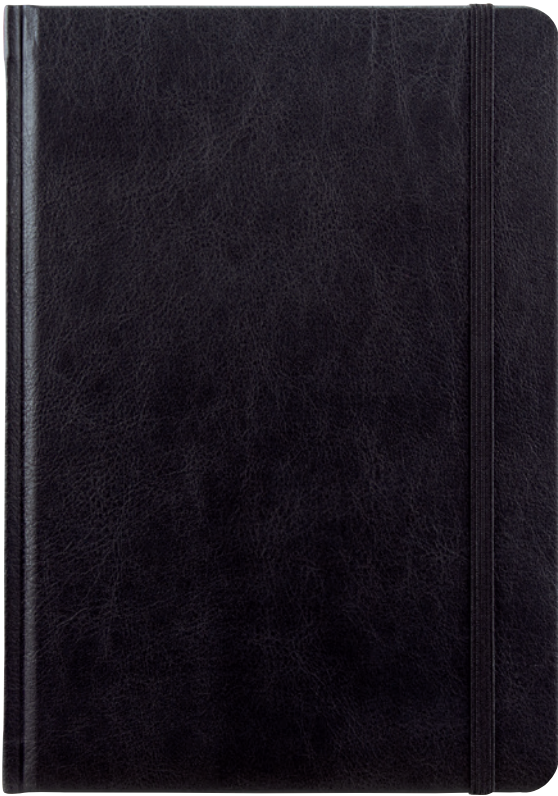

SCHWARZ

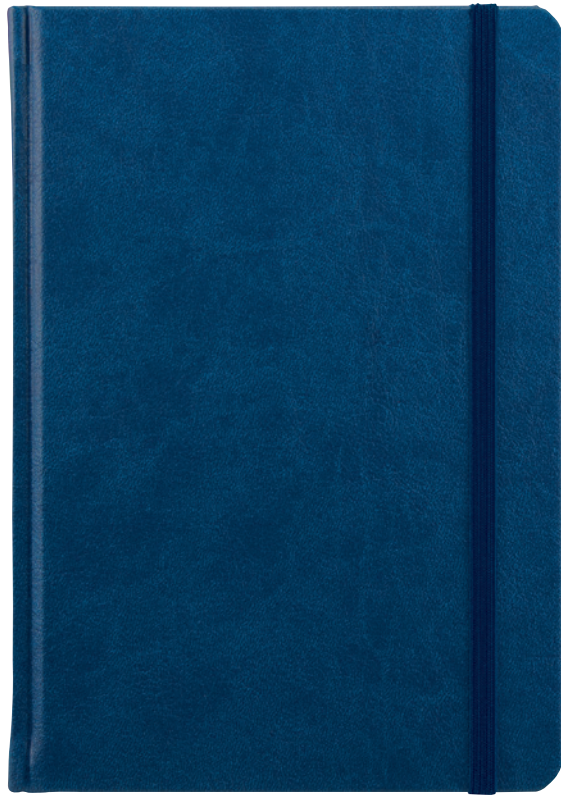

BLAU

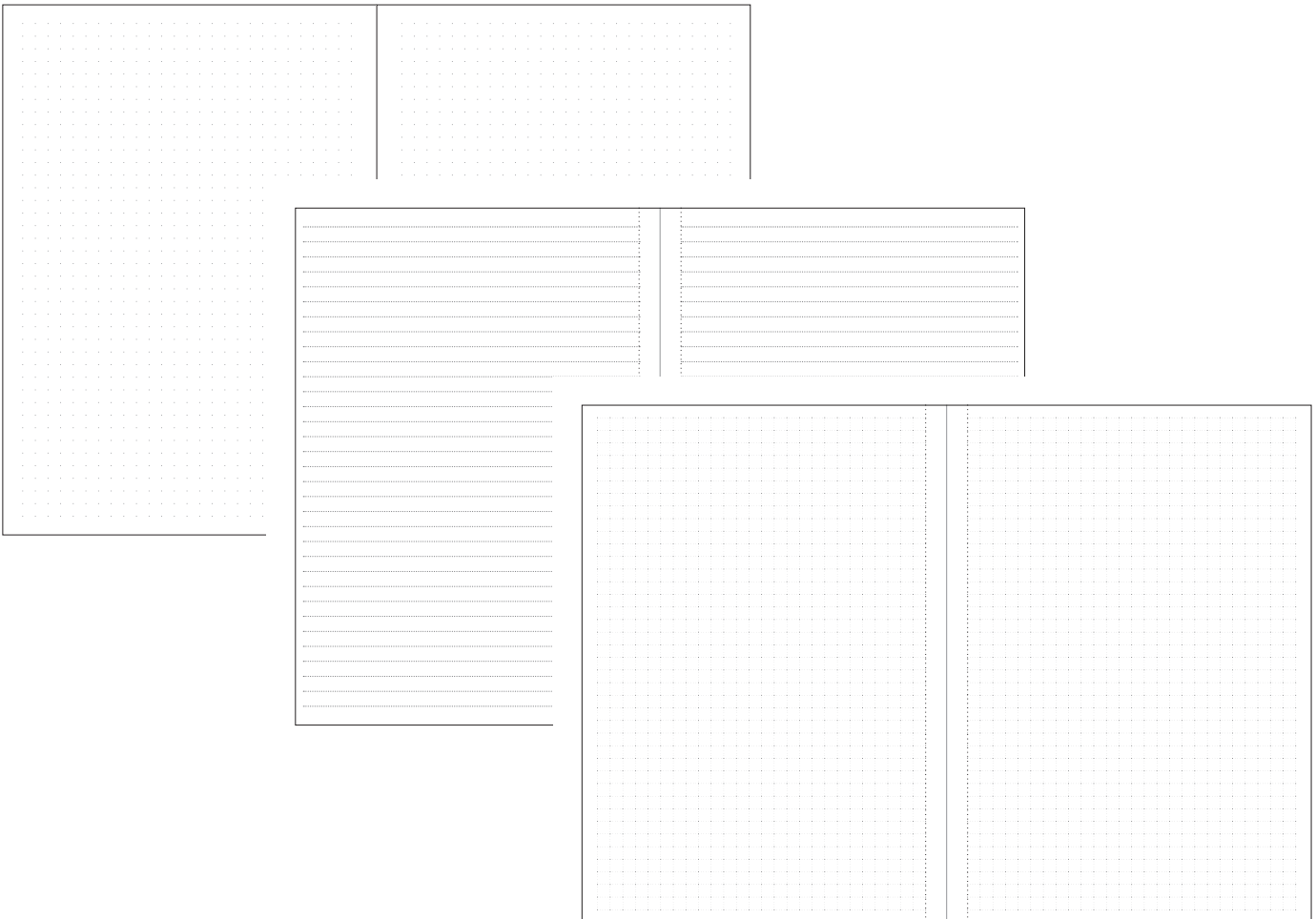

# G-NOTES NO.1 NOTIZBÜCHER

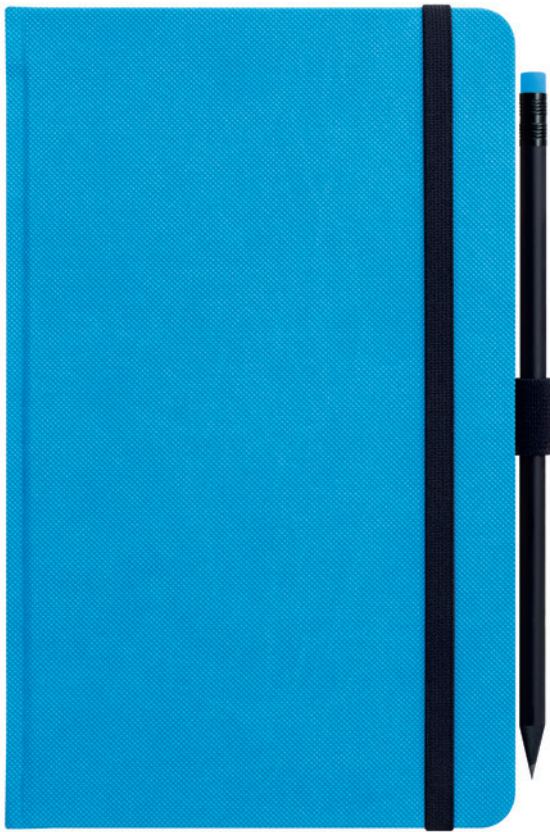

BLAU

## OPTIONEN FÜR WERBUNG UND BRANDING

- Blindprägung

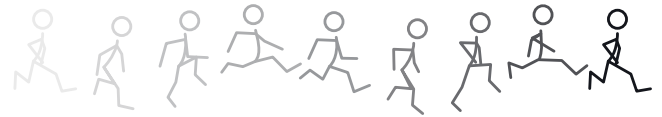
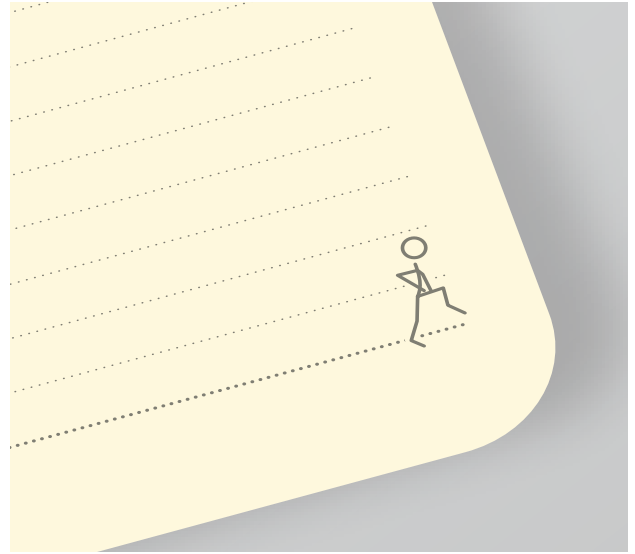

## SPEZIFIKATIONEN

- Perfektes Format: 130 x 210 mm mit 160 linierten Seiten
- Innenseiten mit vertikaler Perforation zum einfachen Rauslösen
- Gummiband & Stift-Schlaufe
- Schwarzer Bleistift mit Radierer
- Papiertasche im Inneren
- Leseband
- Material des Einbands: Kunstleder mit Struktur
- Verpackung: transparente Folie oder Kartonboxen
- Papierfarbe: Chamois
- Layout: Läufer - siehe Seite 65
- Mindestbestellmenge: 20 Stück

Verfügbare Farben:



## NOTIZBÜCHER

130 x 210 mm  
160 Seiten/liniert

G-NOTES No.1 gelb	N-TKL-110
G-NOTES No.1 blau	N-TKL-111
G-NOTES No.1 grün	N-TKL-112
G-NOTES No.1 rosa	N-TKL-113
G-NOTES No.1 schwarz	N-TKL-114





GRÜN



GELB

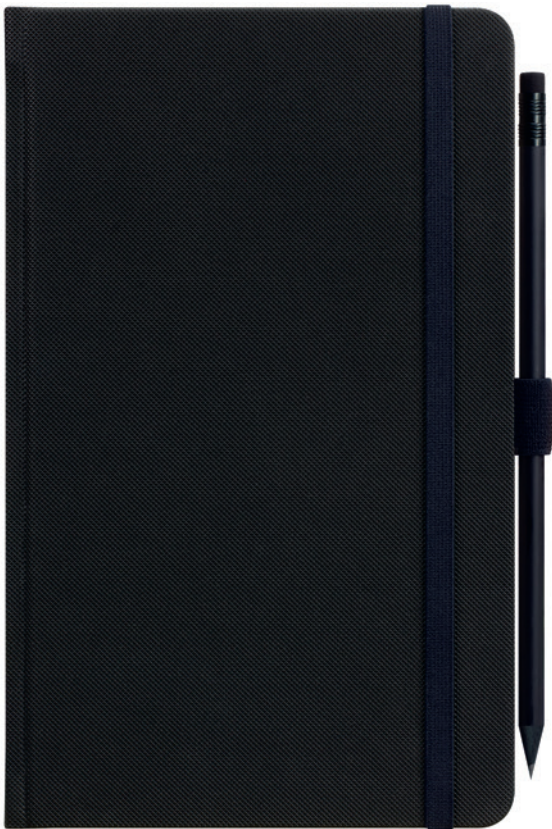

SCHWARZ



ROSA



# G-NOTES NO.2 NOTIZBÜCHER



GRÜN



BLAU

## OPTIONEN FÜR WERBUNG UND BRANDING

- Blindprägung

## SPEZIFIKATIONEN

- Solange der Vorrat reicht
- Stift-Schlaufe-Verschluss
- Papiertasche im Inneren
- Vor- und Nachsatz passend zu den farbenfrohen Accessoires
- Leseband
- Innenseiten mit vertikaler Perforation zum einfachen Rauslösen
- Schwarzer Bleistift mit Radierer
- Material des Einbands: Kunstleder mit Struktur
- Verpackung: transparente Folie oder Kartonboxen
- Papierfarbe: Chamois
- Layout: Schwimmer - siehe Seite 65
- Mindestbestellmenge: 20 Stück

Verfügbare Farben:



## NOTIZBÜCHER

130 x 210 mm  
160 Seiten/liniert

G-NOTES No.2 grün

N-TKL-115

G-NOTES No.2 blau

N-TKL-117

# ENTDECKEN SIE DIE WELT DER PERSONALISIERTE NOTIZBÜCHER.

**Für Schule, Beruf  
oder persönliche Projekte.**

**Erwecken Sie Ihre Ideen zum  
Leben in Ihren Notizbüchern!**

Profitieren Sie von unseren maßgeschneiderten Notizbüchern, die hochwertige Qualität mit individuellem Design verbinden. Ob Sie nun Notizbücher für die Schule, geschäftliche oder private Projekte suchen, wir fertigen sie genau so wie Sie es wünschen. Mit unseren Notizbüchern erhalten Sie praktische Begleiter, die Sie inspirieren, Ihre wichtigen Gedanken und Ideen jeden Tag festzuhalten.

Setzen Sie sich mit uns in Verbindung und wir fertigen Ihr Notizbuch nach Maß an.

**Vorteile von Notizbüchern:**

- handgeschriebene Notizen sind einfacher zu merken
- ein hilfreiches Tool, um Ihre Gedanken, Tätigkeiten und Notizen zu organisieren
- ein kreativer Weg Ihren Ideen Ausdruck zu verleihen, durch skizzieren, brainstormen und Mind-Mapping
- erhöhen Sie Ihren Fokus ohne digitale Ablenkung
- benötigen keinen Strom oder Internetzugang
- langanhaltende, physische Aufbewahrung von Informationen

**Notizbücher sind ein nützliches Tool  
für effektives Notieren.**





# G-NOTES NO.3 NOTIZBÜCHER



HELLROSA



## OPTIONEN FÜR WERBUNG UND BRANDING

- Blindprägung oder Metallic-Folienprägung
- Siebdruck
- Digitaldruck

## SPEZIFIKATIONEN

- Gepunktete Seiten
- Gummiband
- Leseband
- Material des Einbands: glattes Kunstleder
- Verpackung: transparente Folie oder Kartonboxen
- Mindestbestellmenge: 20 Stück

Verfügbare Farben:



## NOTIZBÜCHER

148 x 210 mm  
224 Seiten/gepunktet

G-NOTES No.3 hellrosa	N-A5T-120
G-NOTES No.3 dunkelrosa	N-A5T-121
G-NOTES No.3 limette	N-A5T-122
G-NOTES No.3 minzfarben	N-A5T-123



DUNKELROSA



LIMETTE



MINZFARBEN

# G-NOTES NO.4 NOTIZBÜCHER



PUDERROSA

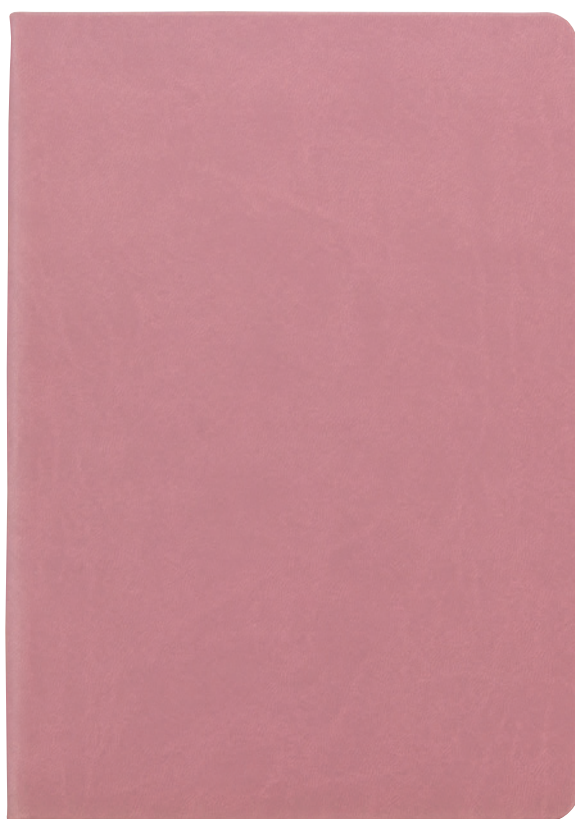

ALTROSA

## OPTIONEN FÜR WERBUNG UND BRANDING

- Blindprägung oder Metallic-Folienprägung
- Siebdruck
- Digitaldruck

## SPEZIFIKATIONEN

- Gepunktete Seiten
- Leseband
- Material des Einbands: glattes Kunstleder
- Verpackung: transparente Folie oder Kartonboxen
- Mindestbestellmenge: 20 Stück



Verfügbare Farben:



## NOTIZBÜCHER

	148 x 210 mm 160 Seiten/liniert	148 x 210 mm 160 Seiten/kariert	148 x 210 mm 160 Seiten/gepunktet	148 x 210 mm 160 Seiten/glatt
G-Notes No.4 puderrosa	N-A5L-127	N-A5C-127	N-A5T-127	N-A5B-127
G-Notes No.4 altrosa	N-A5L-128	N-A5C-128	N-A5T-128	N-A5B-128
G-Notes No.4 grau	N-A5L-129	N-A5C-129	N-A5T-129	N-A5B-129
G-Notes No.4 hellblau	N-A5L-130	N-A5C-130	N-A5T-130	N-A5B-130
G-Notes No.4 rauchblau	N-A5L-131	N-A5C-131	N-A5T-131	N-A5B-131
G-Notes No.4 olivfarben	N-A5L-132	N-A5C-132	N-A5T-132	N-A5B-132





GRAU

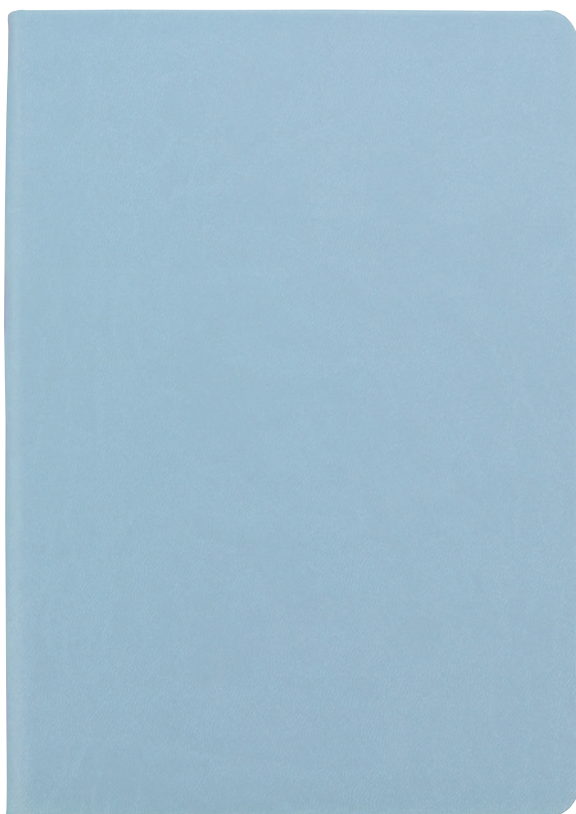

HELLBLAU



RAUCHBLAU



OLIVFARBEN

# BULLET JOURNAL

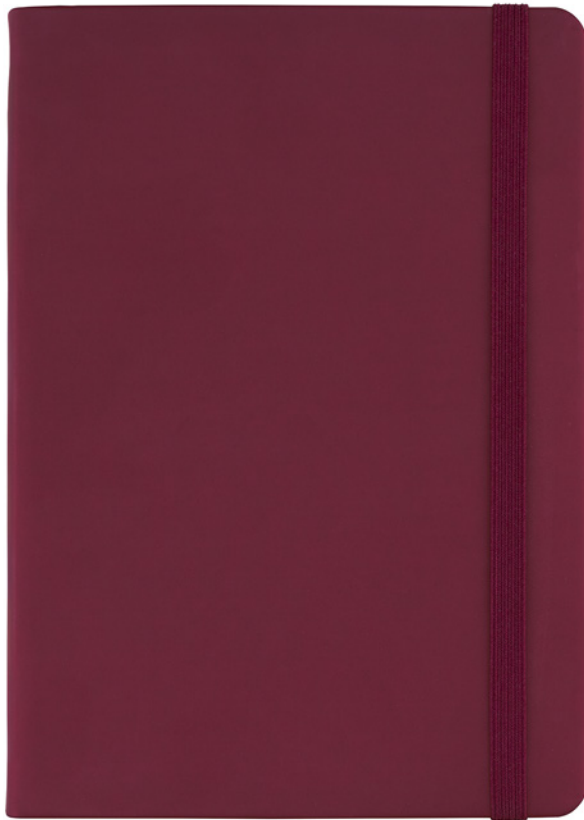

WEINROT

## OPTIONEN FÜR WERBUNG UND BRANDING

- Blindprägung oder Metallic-Folienprägung
- Siebdruck
- Digitaldruck

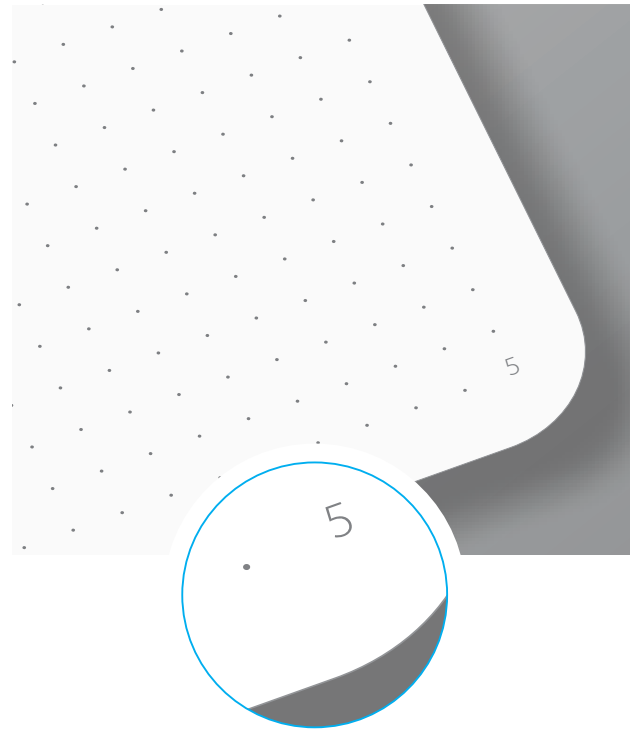

## SPEZIFIKATIONEN

- Nummerierte, gepunktete Seiten
- Höhere Grammatur des Papiers für ein besseres Schreib-Ergebnis (100g)
- Gummiband
- 2 Lesebänder
- Material des Einbands: glattes Kunstleder
- Verpackung: Einzeln eingeschweißt
- Mindestbestellmenge: 20 Stück

Verfügbare Farben:



## NOTIZBÜCHER

148 x 210 mm  
160 Seiten/gepunktet

BULLET JOURNAL schwarz

N-A5T-124

BULLET JOURNAL weinrot

N-A5T-125

BULLET JOURNAL lila

N-A5T-126

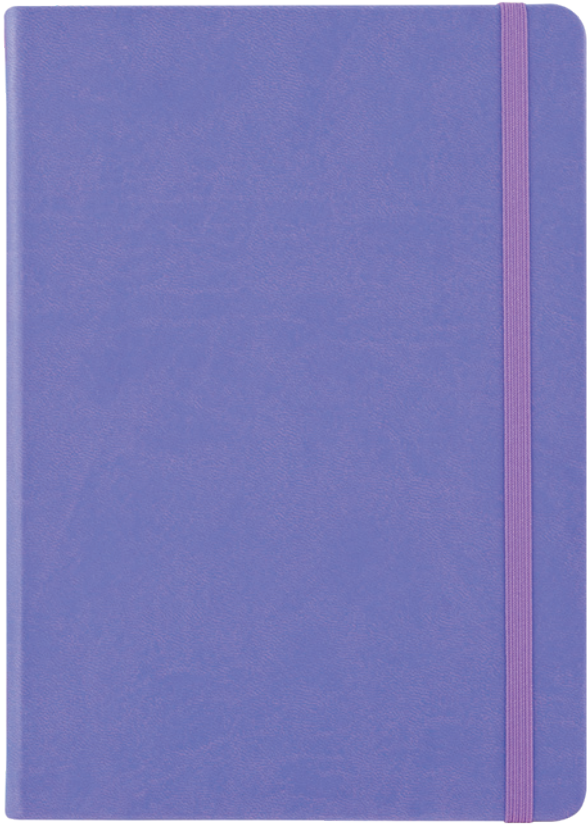

LILA



SCHWARZ









---

**PERSONALISIERTE  
PRODUKTE**  
2026

# BRANDING & PERSONALISIERUNG

Ein Terminkalender oder Notizbuch ist nicht nur ein unverzichtbares Instrument für die Planung und das Zeitmanagement, sondern auch ein nützliches Werbeprodukt, das Ihre Kunden das ganze Jahr über an Sie erinnert.

## NUTZEN SIE DAS WERBEPOTENZIAL VON BUCHKALENDERN UND NOTIZBÜCHERN.

### Logo am Einband

#### Ab 50 Stück

- Blindprägung
- Folienblindprägung

#### Ab 100 Stück

- Siebdruck
- Digitaldruck
- Lasergravur

#### Ab 200 Stück

- Logo am Metall- oder Plastiklabel

#### Ab 300 Stück

- Logo ausgeschnitten und Logodruck auf dem Deckblatt

### Werbeband/ Lesezeichen

#### Ab 300 Stück

- Bestickung
- Siebdruck
- Sublimationsdruck
- Maximal 2 Lesezeichen

### Gerundete Ecken

#### Ab 300 Stück

- Am Einband und im Buchblock

### Papierbanderole

#### Ab 300 Stück

- mit Ihrem Logo oder Design

### Einband in Ihrem Design

#### Ab 300 Stück

- Verschiedene Materialien für den Einband
- Kunstleder, PVC, Leder, Leinen
- Bedruckter, laminiertes Einband
- Bedrucktes Leinen

### Werbung auf Vor- und Nachsätzen

#### Ab 300 Stück

- Vollflächig bedruckt (vorne und hinten)

### Werbeseiten

#### Ab 300 Stück

- Integraler Bestandteil des Buchkalenders (gleiche Papiertypen wie das restliche Layout)
- An jeder beliebigen Stelle im Buchkalender
- Sprach-, Inhalt- oder Farbmutationen

### Verschlussklappe

#### Ab 300 Stück

- Auch mit Logo

### Elastische Gummibänder

#### Ab 300 Stück

- Verschiedene Breiten verfügbar: 7-9 mm



### Personalisierung auf dem Einband

Ab 100 Stück

- Machen Sie es persönlich. Setzen Sie den Namen auf den Einband des Buchkalenders oder Notizbuchs.

### Metallecken

Ab 300 Stück

- Erweitern sie das Aussehen Ihres Buchkalenders und Notizbuchs
- Erhöhen Sie die Stabilität des Einbands

### Individuelles Buchkalender-Layout und Personalisierung

Ab 300 Stück

- Standard-Buchkalender-Layout in Ihrem Design (Logo, Slogan, Farben, etc.)
- Individuelles Layout
- Verschiedene Versionen innerhalb einer Bestellung
- Inhalt, Farbe und Sprache frei wählbar

### Stift-Schleufe

Ab 300 Stück

### Produkt-Sets

Min. Gesamtauflage 300 Stück

- Selbes Design des Einbands, unterschiedliches Layout der Innenseiten
- WICHTIG: selbe Produktspezifikation (Format, Papiertyp, Seitenanzahl)
- Sprach-, Inhalt- oder Farbmutationen
- z.B.: Buchkalender + Notizbuch, englischer Buchkalender + deutscher Buchkalender, etc.

### Papiertasche

Ab 300 Stück

### Geschenkbboxen

Ab 300 Stück

- Mit Ihrem Logo oder Design

## MEHR OPTIONEN ZUR PERSONALISIERUNG IHRES BUCHKALENDERS/NOTIZBUCHS:

Wir werden unser Bestes tun um Ihren Anforderungen zu entsprechen.

Die empfohlene Mindestmenge von maßgeschneiderten Buchkalendern/Notizbüchern beträgt 300 Stück bei Standardgröße und -papiergewicht.

# AUFTRAGSPRODUKTION: SCHRITT FÜR SCHRITT

Was Sie wissen müssen bevor Sie uns eine Anfrage stellen:

1

## GRÖSSE

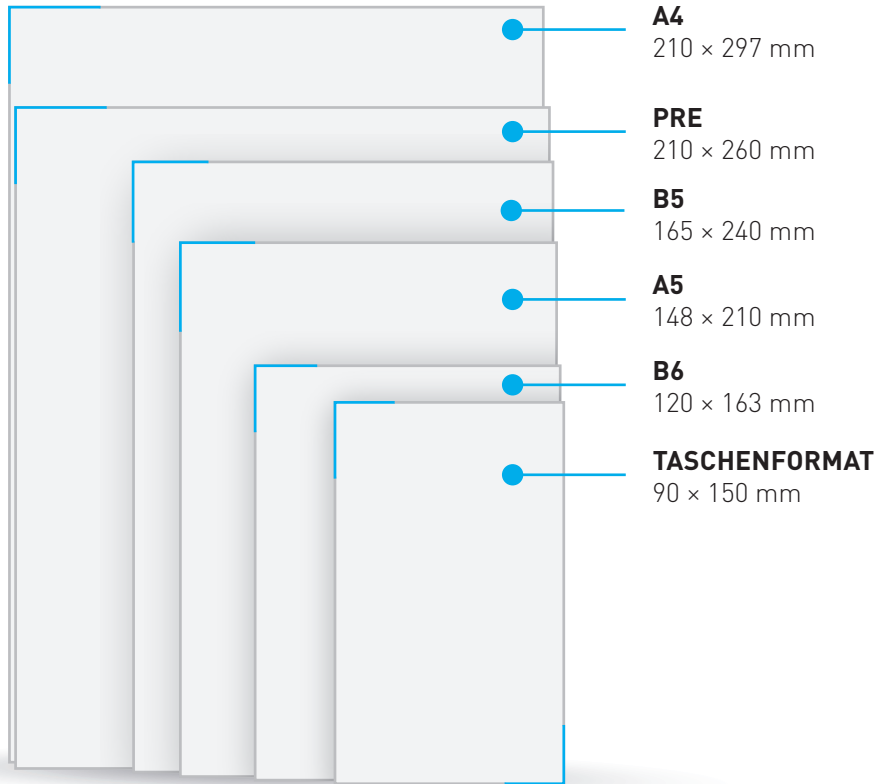

2

## ART DES BUCHKALENDER-LAYOUTS

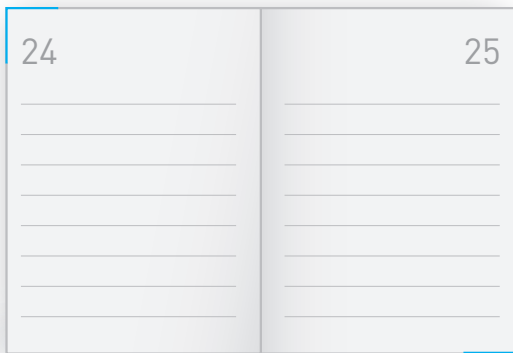

Tagesplaner

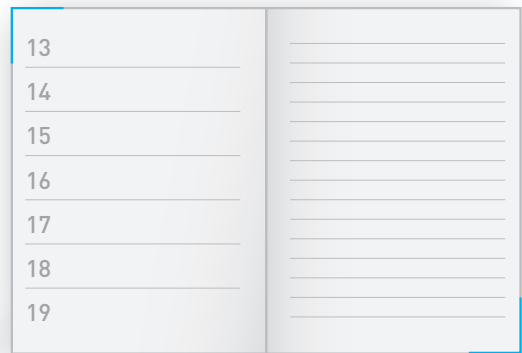

Wochenplaner mit Notizblättern

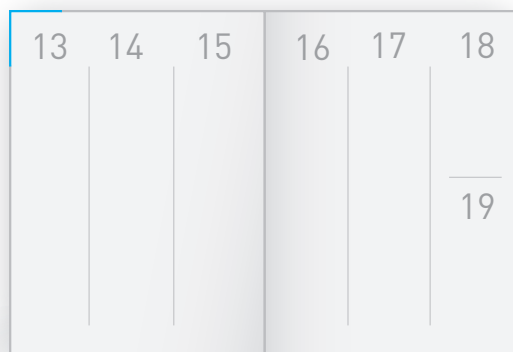

Wochenplaner



Monatsübersicht

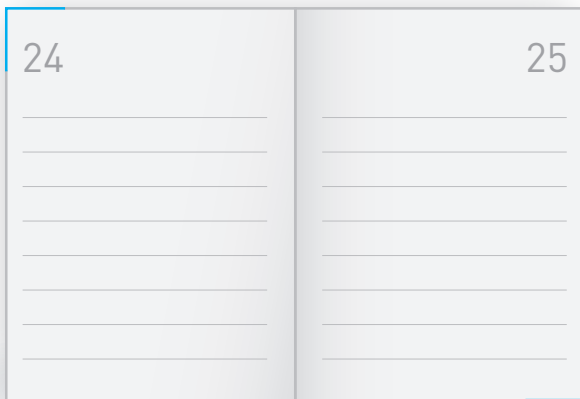

## STANDARDPRODUKT AUS DER 2026 KOLLEKTION OHNE ÄNDERUNGEN

Ihnen gefällt unser Design der Buchkalender Layouts? Es würde uns freuen, wenn wir unser Layout mit Ihrem individuellem Design kombinieren könnten.

Ein Überblick über die Innenseiten der Buchkalender finden Sie auf den Seiten 10-21

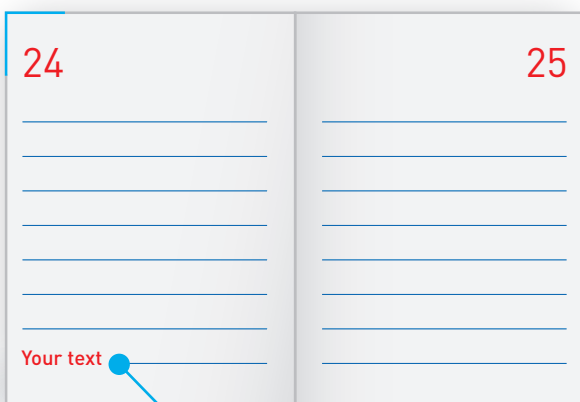

## STANDARD DER 2026ER KOLLEKTION MIT MODIFIKATIONEN - AB 300 STK.

- **Ihre Unternehmensfarben**

Wir bieten die Option bei unseren Layouts die Druckfarbe zu ändern, um diese an Ihre Unternehmensfarben anzupassen.

z.B.: wir ersetzen rot mit türkis oder grau mit dunkelblau.

- **Ergänzen Sie Texte in unseren Standard Layouts**

Sie können wichtige Daten, wie Unternehmensjubiläen, Partys, Produkt-Launches, etc. eindringen

- **Ergänzen Sie Werbeseiten an jeder beliebigen Stelle im Buchkalender**



- **Ergänzen Sie Ihr Logo auf jeder Buchkalenderseite**

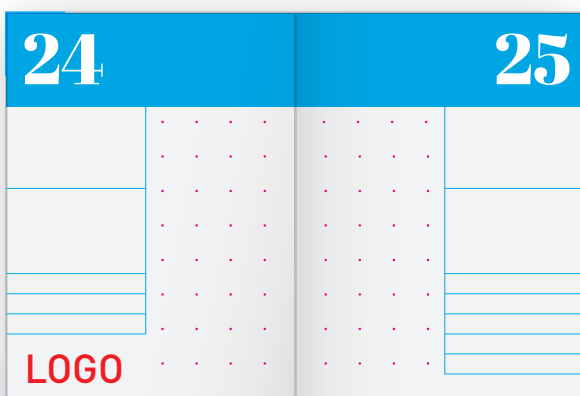

## PERSONALISIERTES DESIGN DES BUCHKALENDERS AB 300 STK.

Wir drucken Ihre Grafiken. Senden Sie uns einfach die Daten oder bitten Sie um die grafische Umsetzung im Zuge der Produktion.



# 4

## BINDUNG

### HARDCOVER

Der häufigste Einband für Buchkalender. Die fadengesiegelten Einbände mit Hardcover garantieren die Haltbarkeit des Buchkalenders über ein Jahr hinweg.

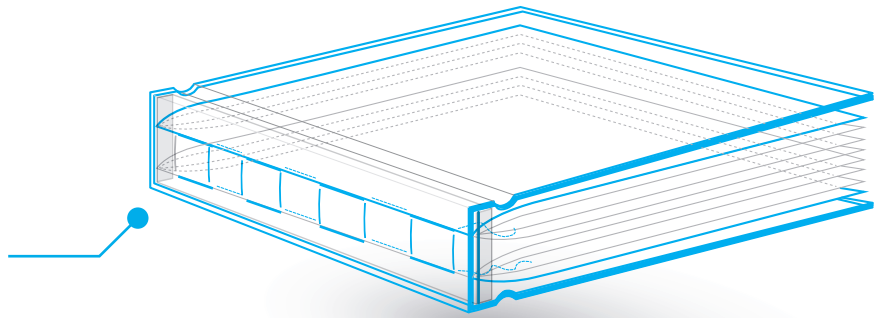

### DOPPLESPIRALE

Wire-O oder Spiralbindung  
Die Einbände können aus Papier oder Karton mit laminiertem Finish sein.

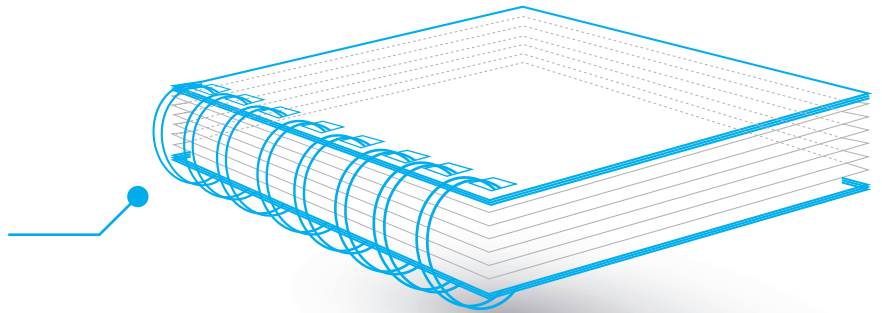

### SOFTCOVER MIT FADENHEFTUNG

Fadengesiegelter Einband mit Softcover. Der fadengesiegelte Buchblock sorgt für ein gutes Öffnen des Kalenders oder Notizbuchs und erhöht den Komfort beim Schreiben.

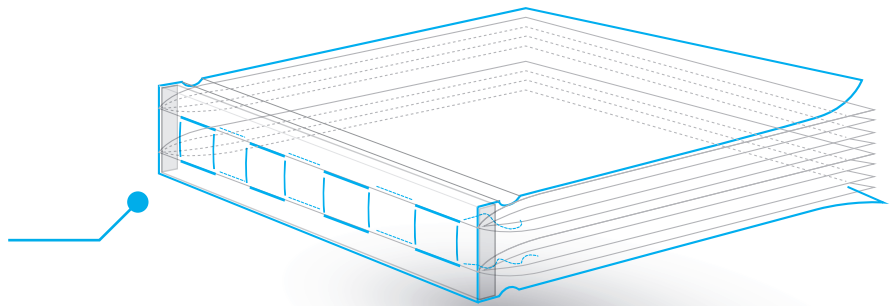

### RÜCKENDRAHTHEFTUNG

Rückendrahtheftung ist anwendbar für Monatskalender oder Notizbücher mit geringer Seitenanzahl.

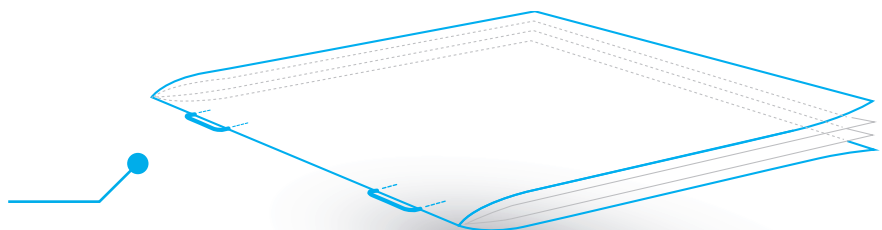

Vor- und Nachsatz ist ein wichtiges Verbindungselement zwischen dem Buchblock und dem Einband. Sie müssen nicht immer weiß sein.

Durch die Verwendung von farbigem Papier können Sie Ihren Buchkalender oder Ihr Notizbuch beleben und die Attraktivität des Produktes erhöhen.

Sie können die Fläche für Werbezwecke nutzen, indem Sie ein Motto platzieren oder eigene Grafiken, die das Design des Buchkalenders oder Notizbuchs ergänzen.

Das Nachsatzblatt kann eine Tasche für Visitenkarten oder kleine Dokumente enthalten, was die Einzigartigkeit und Praktikabilität Ihres Buchkalenders erhöht.

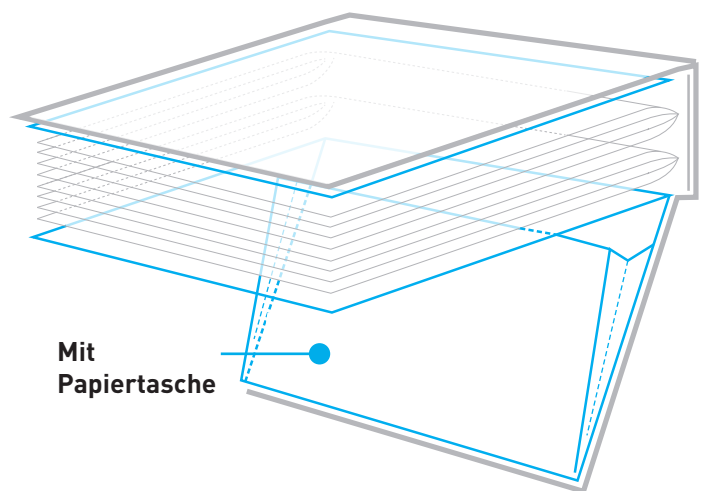
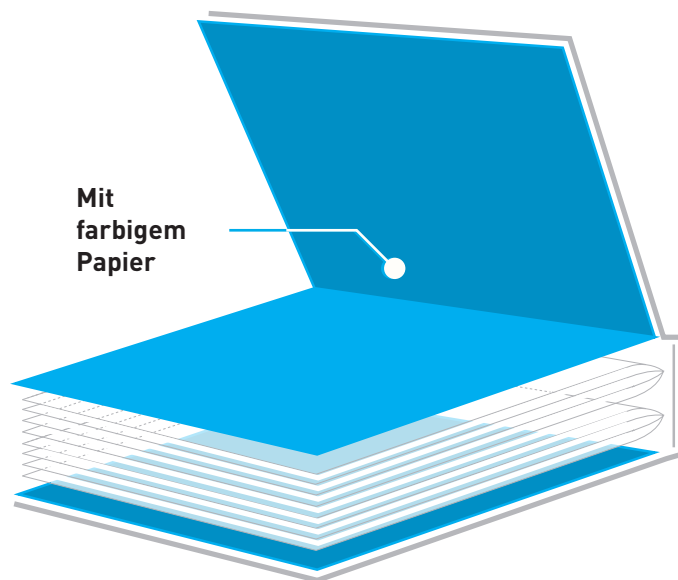
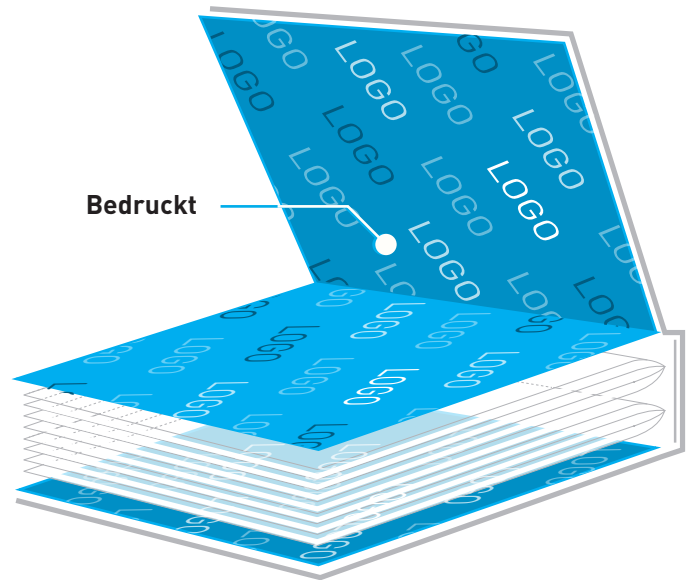
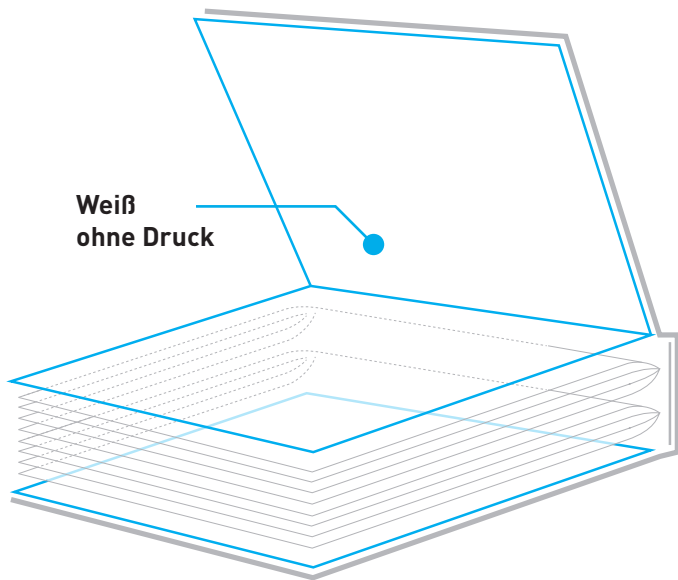

# 6

## MATERIAL DES EINBANDS

Nutzen Sie die Einbände des Buchkalenders/Notizbuchs für Ihre Werbung. Das gewählte Material und die Verarbeitung unterstreichen das Erscheinungsbild, repräsentieren Ihre Unternehmenskultur und sorgen dafür, dass Ihr Logo oder Motto die Sichtbarkeit Ihrer Marke erhöht.

### MEIST VERWENDETE MATERIALIEN

- Recyceltes Papier
- Laminiertes Papier
- Surbalin
- Balacron
- Kunstleder
- Echtes Leder
- Leinen

### EINBÄNDE, DIE MIT RÜCKSICHT AUF DIE UMWELT HERGESTELLT WERDEN

- Vivella Biolight
- Apple Skin
- Ozean
- FSC®, PEFC™ zertifiziertes Papier
- Einbände, die aus recyceltem Papier mit Spuren von Kaffee-, Gras- und Hanffasern

Für visuelle Beispiele besuchen Sie die Seiten 90-95

### BRANDING & CUSTOMISATION

- Blindprägung
- Folienprägung
- Siebdruck / Digitaldruck
- UV Lackierung
- 3D UV Lackierung
- Ausschnitt im Buchdeckel



### BEDRUCKTE EINBÄNDE

auf recyceltem Papier, laminiertem Papier oder Surbalin

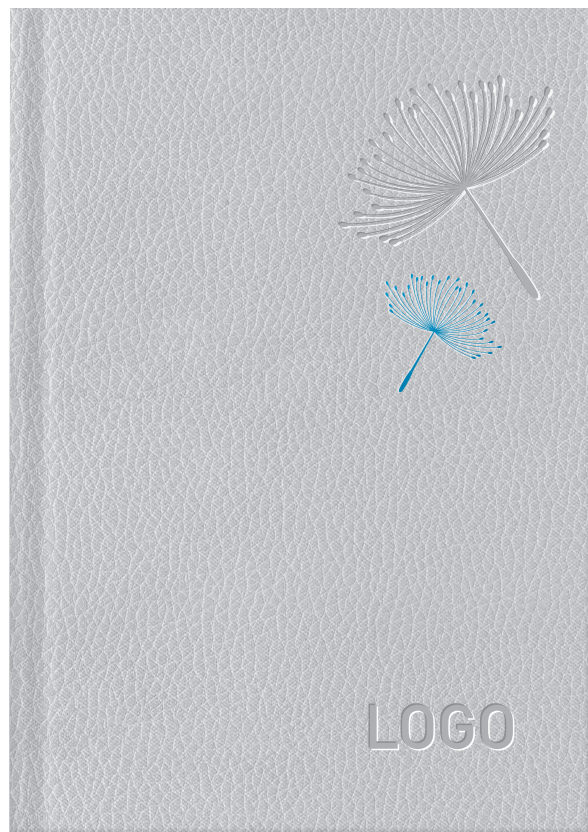

### EINBÄNDE MIT PRÄGUNG ODER FOLIEN PRÄGUNG

Auf echtem Leder, Kunstleder, Balacron, ...



## EINBANDBEARBEITUNG

7

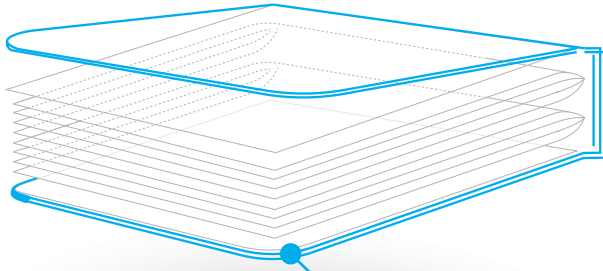

Mit gerundeten  
oder geraden Ecken

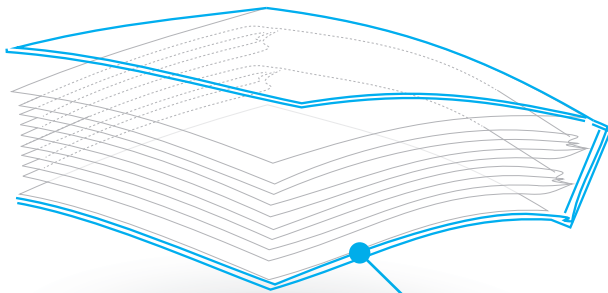
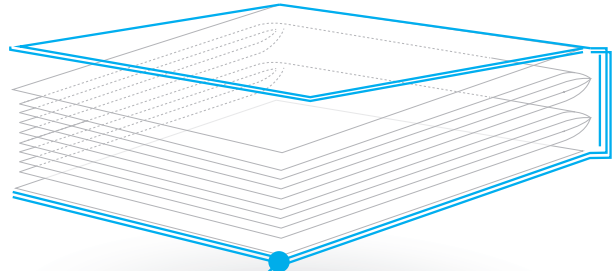

Flexibel  
(flexo)

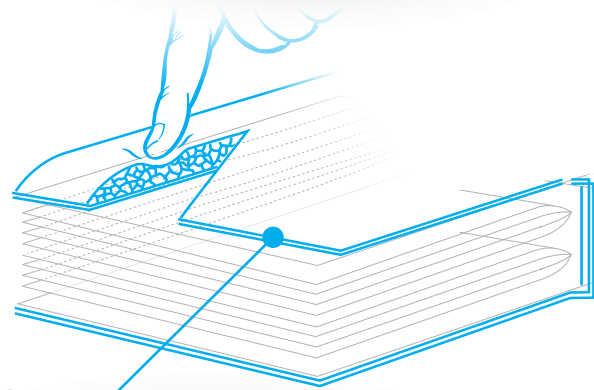

Wattierte  
Buchdecke

## ZUSÄTZLICHE ACCESSOIRES UND VERFEINERUNGEN

8



LESEBAND



KOPFBAND



GUMMIBAND



STIFT-SCHLAUFE



TASCHE FÜR VISITENKARTEN ODER  
KLEINE DOKUMENTE



INDEX-SCHNEIDUNG



PERFORIERTE SEITEN



LOCHUNG



FARBSCHNITT



UV LACKIERUNG



PRÄGUNG



METALLECKEN



PAPIERBANDEROLE



AUSSCHNITT IM BUCHDECKEL



**NEU**

Noch mehr Branding Optionen der Innenseiten des Buchkalenders und Notizbuchs mit unserer neuen Digitaldruck-Technologie

### Vorteile der Digitaldruck-Technologie

Dank der neuen Druckmaschine mit integrierter Produktionslinie können Sie das Werbepotenzial der Innenseiten von Buchkalendern und Notizbüchern noch besser ausschöpfen, auch bei kleinen Stückzahlen.

### Lassen Sie sich inspirieren

**WICHTIGE INFORMATIONEN:**

- Mindestgesamtauflage des Buchblocks für standardisierte Formate und Papiergewichte: 300 Stück
- Umschlagproduktion: mindestens 300 Stück pro Design
- Druck und Fadenheftung, einschließlich Vor- und Nachsatz, auf einer Produktionslinie
- Einhängen der genähten Buchblocks in ein Softcover oder Hardcover



**UNSER TIPP** für kleinere Auflagen: Bei standardisierten Formaten und Papiergewicht, können sich die Grafiken der Innenseiten von Stück zu Stück unterscheiden.

Daher können Sie Ihre eigenen Sets oder Bündel von verschiedenen Bestellungen mit den gleichen Spezifikationen erstellen, Format und Umschlaggestaltung in einem einzigen Auftrag zusammenfassen. In einer Auflage können Sie zum Beispiel 100 Buchkalender, 100 linierte Notizbücher und 100 Notizbücher für Ihre Meetings bestellen.

# Optionen für die Innenseiten

## BUCHKALENDER LAYOUTS

- Standard Buchkalender Layout in Ihren Unternehmensfarben
- Individuelles Buchkalender Layout (personalisiertes Layout mit Ihren Daten)
- Buchkalender mit Ihrem Logo oder Slogan

## INNENSEITEN DER NOTIZBÜCHER

- Standard: liniert, gepunktet, kariert, glatt
- Individualisiert, um Ihre Unternehmensanforderungen zu erfüllen: Meetings, To-Do Listen, usw.
- Vertikale Perforation im Buchblock ist ebenfalls möglich



**UNSER TIPP:** Das Layout Ihres Buchkalenders kann Termine enthalten, die für Ihr Unternehmen wichtig sind: Markteinführung neuer Produkte, Präsentationstage, Fachmessen, Ausstellungen usw. Heben Sie diese Termine hervor!

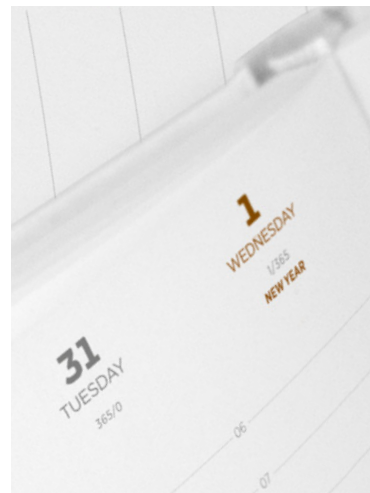

# Werbemöglichkeiten

## WERBESEITEN

Werbeseiten können auf jeder Seite innerhalb des Buchblocks erscheinen: Dies gilt für Werbeseiten die ein integraler Bestandteil des Buchblocks sind (dieselbe Papiersorte wie der Buchkalender und Notizbuchseiten).

Optionen:

- Werbeseiten
- Werbeblatt
- (doppelseitig bedruckt 4/4)
- Werbedoppelseite
- Sets von Anzeigenseiten im Buchblock





# ZUR INSPIRATION

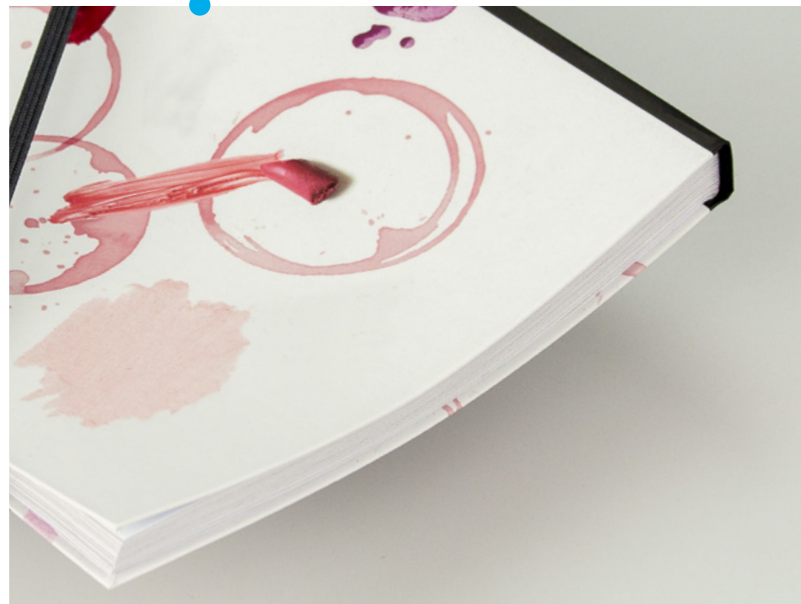

Genähtes Softcover mit offener Naht

Hardcover

Spirale  
Wire-o

Bindung mit verdeckter Spirale

Flexcover



Einband mit Beschnitt an drei Seiten,  
farbiger Buchschnitt

Fadengenäht

Metallecken

Runde Ecken

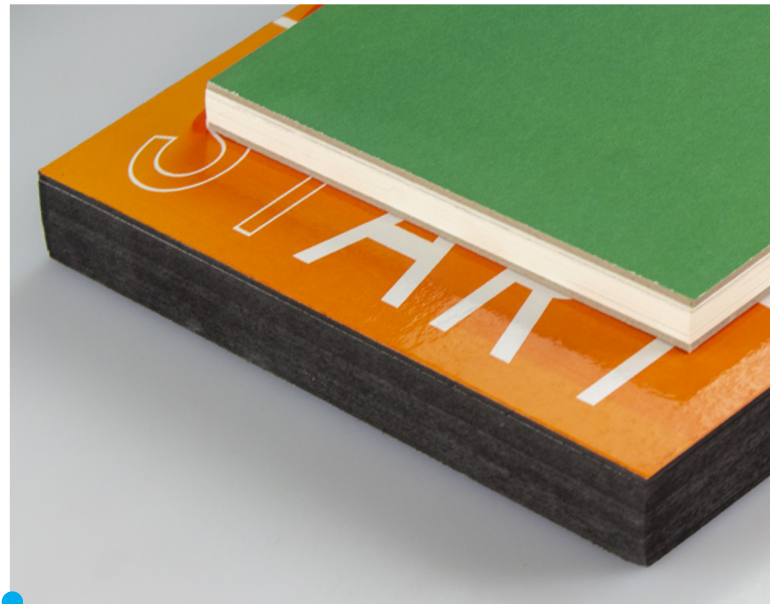



# ZUR INSPIRATION



Nähen  
auf dem Einband

Stanzung  
im Einband

Plättchen  
und Etiketten

Schlaufen für Bleistifte  
oder Kugelschreiber





**Prägung**

**Folien-  
prägung**

**Gummibänder zum Verschließen**  
Mit vielen Farbmustern und Breiten

**Druckknopfverschluss**  
Mit Prägung,  
mit oder ohne Gummiband

**Lesezeichenbänder**  
Einfarbig oder mit Werbung

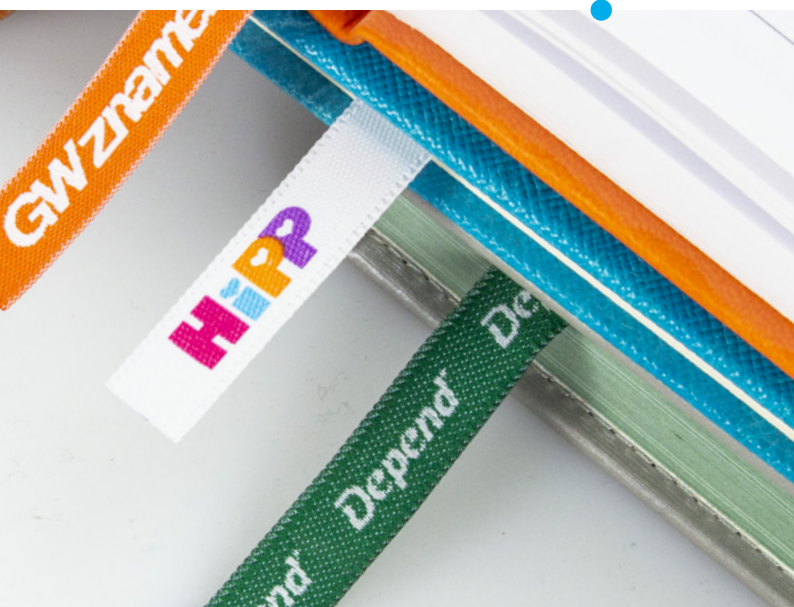



# ZUR INSPIRATION

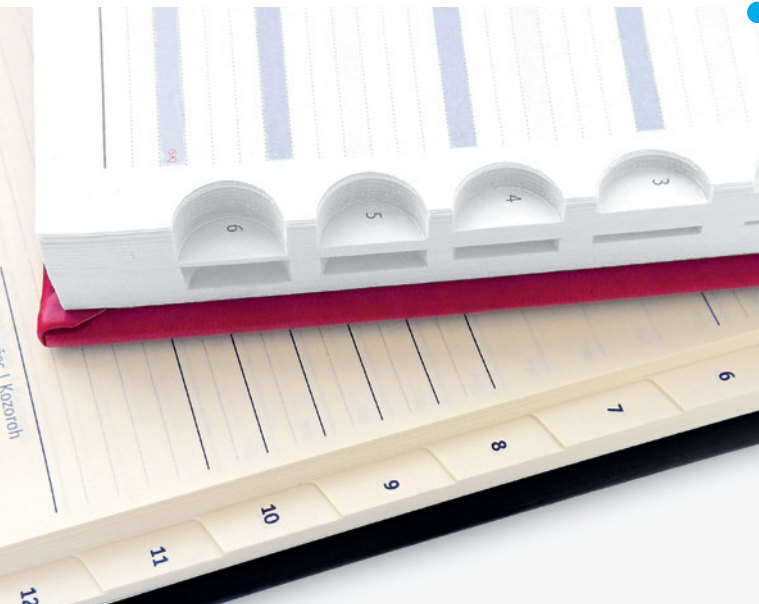

Papiertaschen

Innenseiten  
mit ihrem eigenem Logo

Registerstanzung

Individuelle Gestaltung  
des Buchblocks

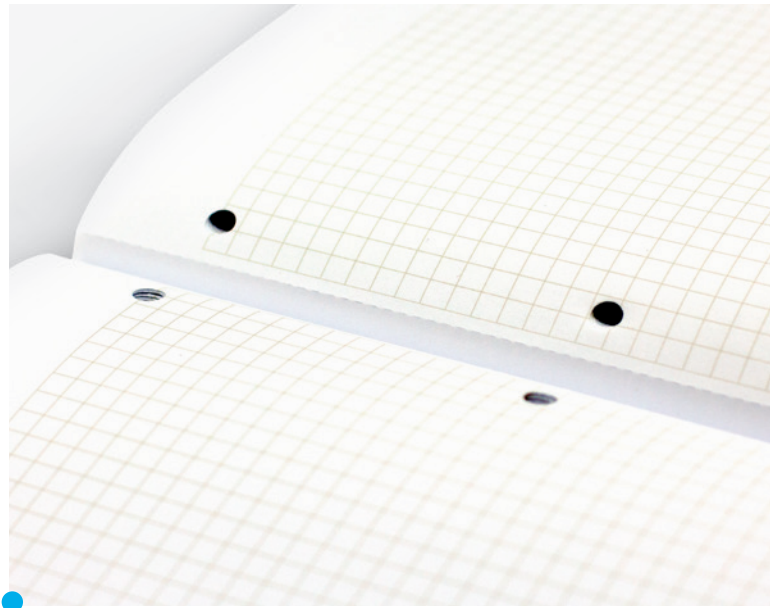

Lochen zum Abheften in den Ordnern,  
vertikale Perforation der Innenseiten



Goldener Buchschnitt

Farbschnitt, abgerundete Ecken,  
Gummiband





# BUCHBINDERMANUAL

Bezug, Pappe, Vorsatz, Nachsatz, Kapitalband, Leseband, Block - das alles sind Teile eines Buchs oder Buchkalenders.

Jedes Teil hat selbstverständlich seine Funktion.

Welche?

Schauen Sie in unser Buchbindermanual.

Sie werden es brauchen, wenn Sie sich ein Buch, einen Buchkalender oder Notizbuch bestellen möchten.

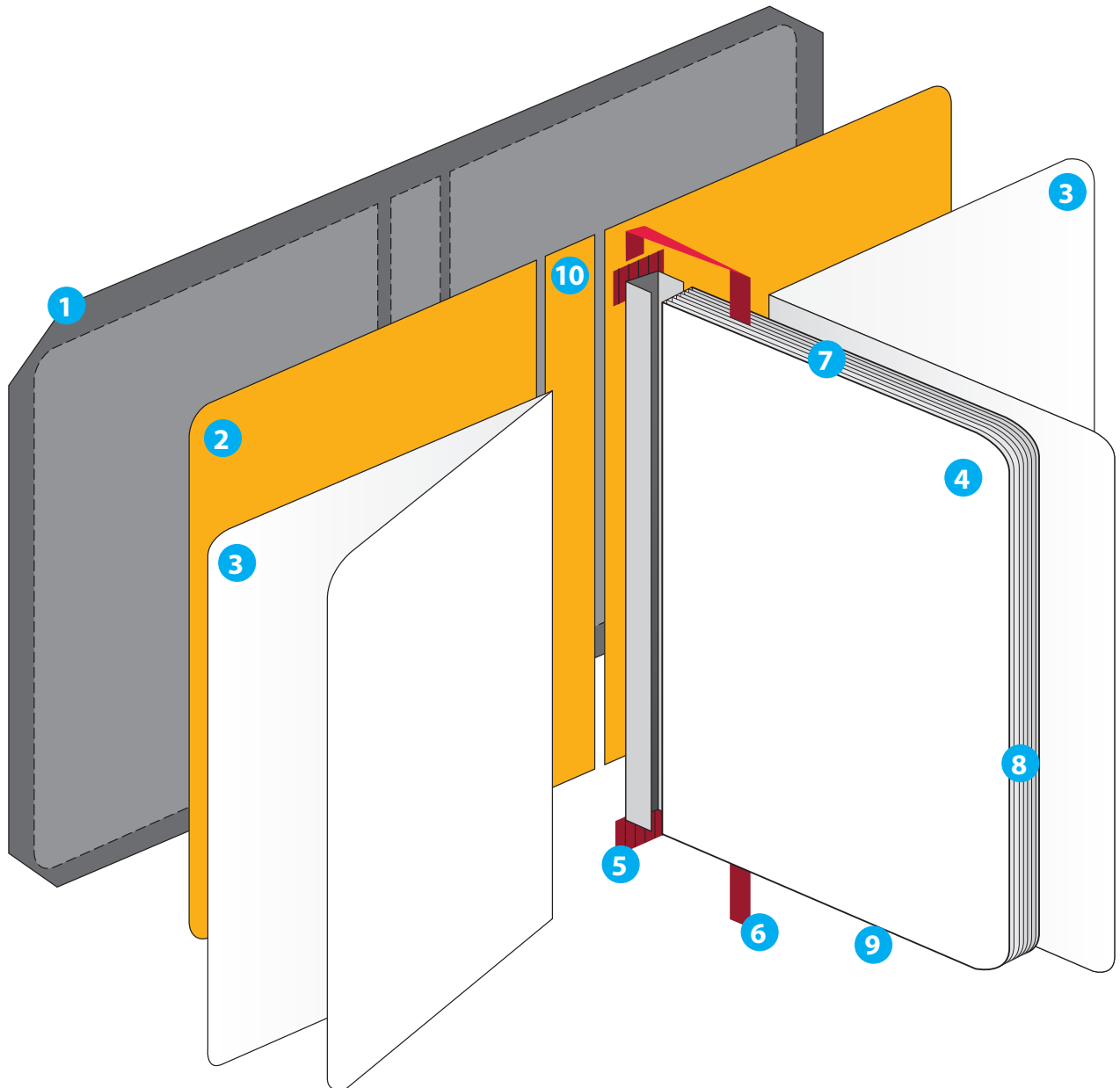

## 1. Bezugsmaterial

Eine große Auswahl aus verschiedenen Farben und Materialien:

- Echtes Leder
- Kunstleder
- Balacron
- Leinengewebe
- Bedrucktes Papier mit/ohne Lamination
- Kombination mehrerer Materialien

## 2. Pappe

- Dient zur Befestigung der Buchdecke
- Kann mit einer Schaumstoffschicht bezogen sein (sog. Sandwich)

## 3. Vorsatz, Nachsatz

- Eine zur Verbindung des Blocks mit der Decke dienendes Doppelblatt

## 4. Block des Buchkalenders, Notizbuchs

- Innenblätter des Buchs

## 5. Kapitalband

- Zierstoffstreifen, eingeklebt am Kopf und Fuß des Rückens, den Rand überragend hat nur ästhetische Funktion

## 6. Leseband

- Das Band ist maschinell oder mit der Hand an den oberen Rand des Blockrückens geklebt

## 7. Kopf

- Obere Kante des Blocks, beschnitten

## 8. Bauch

- Vordere Kante des Blocks, beschnitten

## 9. Fuß

- Untere Kante des Blocks, beschnitten

## 10. Rücken

- Kann gerade oder rund sein

On-line catalogue:

**[www.gnotes.store](http://www.gnotes.store)**

GRASPO CZ, a.s., Pod Šternberkem 324, 763 02 Zlín, Czech Republic  
publishers@graspo.com • +420 577 606 231 • WWW.GRASPO.COM



ENGLISH • DEUTSCH • ČESKY



Co-funded by  
the European Union



MINISTRY OF INDUSTRY AND TRADE  
OF THE CZECH REPUBLIC



graspo.cz, gnotes.cz



graspoCZ



graspo.cz



**Graspo**<sup>®</sup>  
PRINTING HOUSE